

ALPHA iQ™

Installations- och användarmanual – Svenska
Eldriven poolrobot
Översättning av originalanvisningarna på franska

SV

*i*AquaLink™
CONTROL

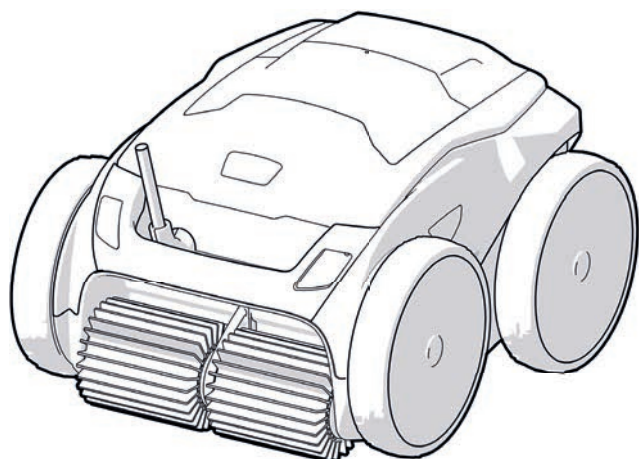

More documents on:
www.zodiac.com

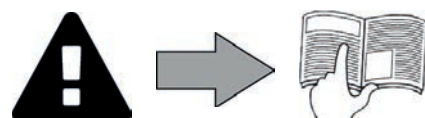



SÄKERHETSFÖRESKRIFTER

ALLMÄNNA SÄKERHETSFÖRESKRIFTER

- Bristande respekt för säkerhetsföreskrifterna skulle kunna medföra skada på poolutrustningen, allvarlig personskada eller till och med döden.
- Endast en person som är kunnig inom relevanta tekniska områden (el, hydraulik eller kylning) är behörig att utföra service på eller reparera enheten. För att minska risken för personskada som kan inträffa under arbete på enheten ska den behörige tekniker som utför arbetet använda/bära personlig skyddsutrustning (t.ex. skyddsglasögon, skyddshandskar osv.).
- Säkerställ före varje åtgärd med enheten att den inte längre är strömsatt och att den säkrats.
- Apparaten är särskilt avsedd att användas för bassänger och får inte användas för något annat ändamål än det avsedda.
- Denna enhet är inte avsedd att användas av personer (särskilt barn) med begränsad fysisk, känslomässig eller intellektuell förmåga eller av personer som saknar erfarenhet eller kunskap, med mindre sådana personer står under tillsyn eller har fått anvisningar om hur enheten används av en person med ansvar för deras säkerhet.
- Håll enheten utom räckhåll för barn.
- Enheten ska installeras i enlighet med tillverkarens anvisningar jämte gällande lokala och nationella bestämmelser. Installatören ansvarar för att utrustningen installeras korrekt och i enlighet med nationella bestämmelser. Tillverkaren kan inte under några omständigheter hållas ansvarig för bristande respekt för gällande lokala installationsbestämmelser.
- För varje annan åtgärd än enklare underhåll av användaren enligt beskrivning i denna manual ska service på produkten utföras av behörig fackman.
- Felaktig installation och/eller användning kan orsaka allvarlig skada på egendom eller personer (eventuellt dödsfall).
- Mottagaren står faran för all transport av utrustning, även sådan med betald frakt och emballage. Mottagaren ska på fraktförarens fraktsedel notera om han eller hon konstaterar en transportskada (bekräftas inom 48 timmar genom rekommenderat brev till fraktföraren).
- Försök inte själv reparera enheten om det uppstår fel på den, utan kontakta en behörig tekniker.
- I garantivillkoren finns närmare uppgifter om vattenbalansvärden som det är tillåtet att använda enheten med.
- Avstängning, borttagning eller förbikoppling av någon av de i enheten inbyggda säkerhetsanordningarna, liksom användning av reservdelar från annan än godkänd tredjemanstillverkare, gör att garantin upphör att gälla.
- Spruta inte insektsgift eller annan kemikalie (brandfarlig eller ej) mot enheten. Det skulle kunna skada höljet och orsaka eldsvåda.
- Vidrör inte fläkt eller rörliga delar och håll och för inte in föremål eller fingrar i närheten av rörliga delar medan enheten är i drift. De rörliga delarna kan orsaka allvarlig personskada eller till och med leda till döden.

SÄKERHETSFÖRESKRIFTER I ANSLUTNING TILL ELEKTRISK APPARATUR

- Enhetens elmatning ska i enlighet med gällande normer i installationslandet skyddas av en särskild jordfelsbrytare på 30 mA.
- Använd inga skarvsladdar. Anslut enheten direkt till lämpligt eluttag.
- Kontrollera följande före användning:
 - att den erforderliga matningsspänning som anges på enhetens märkplåt överensstämmer med strömkällans,
 - att elnätmatningen är kompatibel med enhetens behov och är ordentligt jordad, samt
 - att stickkontakten i förekommande fall är lämpat för eluttaget.
- Stoppa apparaten omedelbart, dra ur nätsladden och kontakta en fackman om den inte fungerar normalt eller avger obehaglig lukt.
- Kontrollera, innan du utför service eller underhåll på enheten, att den inte är strömsatt och att nätsladden är helt urdragen. Kontrollera också att värmeförval (i förekommande fall) är avstängt och att all annan utrustning och alla tillbehör som är anslutna till enheten kopplats från elnätet.
- Dra inte ur sladden och sätt i den igen medan enheten är i drift.
- Dra inte i nätsladden för att ta ur kontakten.
- Är nätsladden skadad får den endast bytas av tillverkaren, behörig företrädare för denne eller en serviceverkstad.
- Utför inte service eller underhåll på enheten med fuktiga händer eller om enheten är fuktig.
- Säkerställ att den kopplingsplint eller den nätkontakt enheten ska anslutas till är i gott skick och inte skadad eller rostig innan du ansluter enheten till den.
- För varje del eller underenhet som innehåller batterier: ladda inte batteriet, demontera det inte och kasta det inte i öppen eld. Utsätt det inte för hög temperatur eller direkt solljus.
- Koppla ur enheten från dess strömförsörjning vid åska för att undvika att den skadas av blixtnedslag.
- Sänk inte ned enheten (utom poolrobotar) i vatten eller lera.

SÄRSKILT OM Poolrobotar

- Roboten är konstruerad för att fungera väl i poolvatten med en temperatur på 15-35 °C.
- Undvik eventuell person- eller egendomsskada orsakad av poolroboten genom att aldrig använda den när den inte befinner sig i vatten.
- För att undvika eventuell risk för personskada är det inte tillåtet att bada när poolroboten finns i poolen.
- Använd inte roboten under chockklorering av poolen.
- Lämna inte roboten utan tillsyn under längre tid.

VIKTIG ANMÄRKNING RÖRANDE ANVÄNDNING AV DENNA ROBOT I EN POOL MED VINYLINER:

- Granska noga poolinern innan du installerar din nya poolrobot. Installera inte roboten om linern på sina ställen är nött eller om du observerar gruskorn, veck, rötter eller metallkorrosion på linerns insida eller om du ser att underlaget (botten och väggar) är skadade, innan du har låtit utföra erforderliga reparationer eller låtit en behörig fackman byta linern. Tillverkaren kan under inga omständigheter hållas ansvarig för skador på linern.
- Vissa mönstrade poolinern i vinyl kan slitas snabbt och mönstren försvinna vid kontakt med föremål som rengöringsborstar, leksaker, uppblåsbare föremål, klorfördelare och automatiska poolrobotar. Mönstren på vissa vinylinern kan skrapas av eller slitas ned genom vanlig nötning, t.ex. av en poolborste. Likaså kan färgerna i vissa mönster suddas ut vid användning eller kontakt med föremål i poolen. Utsuddade mönster, slitage eller repor på vinylinern är inget som tillverkaren av poolroboten ansvarar för och omfattas inte av den begränsade garantin.

Återvinning



Denna symbol anger att enheten inte får kastas som vanligt avfall. Den ska bli föremål för särskild avfallssortering och återanvändas, återvinnas eller tas till vara på annat sätt. Om den innehåller ämnen som kan vara miljöfarliga ska dessa avlägsnas eller neutraliseras.

Samråd med återförsäljaren om hur enheten ska återvinnas.



- Före varje åtgärd på enheten är det oerhört viktigt att läsa igenom denna installations- och användarmanual jämte broschyren "säkerhet och garanti" som levereras med enheten. Detta för att undvika skada på egendom, allvarlig eller dödlig personskada och att garantin upphör att gälla.
- Spara och förmedla dessa dokument för senare bruk under hela enhetens livslängd.
- Det är förbjudet att utan tillstånd från Zodiac® sprida eller ändra detta dokument, på vad sätt det vara må.
- Zodiac® utvecklar ständigt sina produkter för att förbättra deras kvalitet och informationen i detta dokument kan ändras utan föregående meddelande.

SOMMAIRE

SV



1 Specifikationer

3

1.1 | Förpackningens innehåll

3

1.2 | Poolrobotens funktioner

4

1.3 | Tekniska specifikationer och märkning

5



2 Installation

6

2.1 | Konfigurering

6

2.2 | Montera vagnen

7



3 Allmänt om användning

8

3.1 | Funktionsprincip

8

3.2 | Förbereda poolen

8

3.3 | Sänka ned poolroboten i poolen

8

3.4 | Ansluta strömförsörjning

9

3.5 | Starta respektive stoppa en rengöringscykel

10



4 Styrning via iAquaLink™-appen

12

4.1 | Konfigurera poolroboten första gången

12

4.2 | Styrning med iAquaLink™

14



5 Service

16

5.1 | Rengöra poolroboten

16

5.2 | Rengöra filtret

16

5.3 | Rengöra vinghjulet

17

5.4 | Byta borstarna

18

5.5 | Byta däck

19



6 Felsökning

20

6.1 | Enhetens beteende

20

6.2 | Varningar vid användning

21

6.3 | Felsökningshjälp för anslutningen till iAquaLink™-appen

22



Råd för att underlätta kontakter med din återförsäljare

Notera din återförsäljares kontaktuppgifter för att ha dem nära till hands och fyll i uppgifterna om Produkten på baksidan av manualen. Återförsäljaren kommer att fråga efter dem.



1 Specifikationer



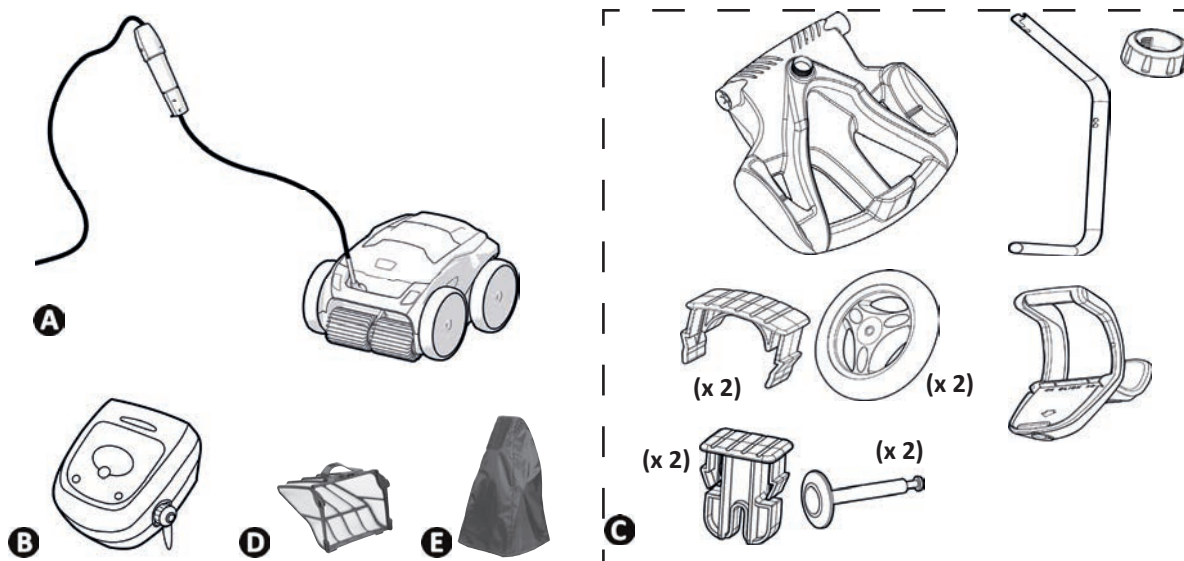















1.1 I Förpackningens innehåll



		RA 6300 iQ – RA 6370 iQ – RA 6500 iQ – RA 6570 iQ – RA 6700 iQ
A	Poolrobot A + flytkabel	✓
B	Manöverbox	✓
C	Sats med vagn	✓
D	Filter för mycket fint smuts, 60 μ	✓
	Filter för grovkornigt smuts 200 μ Filter för finkornigt smuts 100 μ	+
E	Skyddsfodral	+

✓: Medföljer +: Finns som tillval

1.2 I Poolrobotens funktioner

Symbol	Benämning	RA 6300 iQ RA 6370 iQ	RA 6500 iQ RA 6570 iQ	RA 6700 iQ
Manöverbox:				
	Starta/Stoppa enheten	✓	✓	✓
	Initiera anslutning till iAquaLink™	✓	✓	✓
	Status för Bluetooth™-anslutning	✓	✓	✓
	Status för WiFi-anslutning	✓	✓	✓
	Läge för att ta upp ur poolen, Lift System	✓	✓	✓
	Välja rengöringsläge	✓	✓	✓
	Quick-läge (snabb rengöring, endast av botten)	✓	✓	✓
	Smart-läge (optimal rengöring av botten, väggar och vattenlinje)	✓	✓	✓
	Ultra-läge (intensiv rengöring av botten, väggar och vattenlinje)		✓	✓
	Läget Endast vattenlinjen			✓
	Minska respektive öka rengöringstiden (+/- 15 minuter)		✓	✓
	Filter fullt-indikator	✓	✓	✓
	Informations-LED	✓	✓	✓
	Visning av meddelanden eller felkoder		✓	✓
Smartphone via iAquaLink™-appen:				
	Start, stopp och uppföljning av rengöringscykel	✓	✓	✓
	Fjärrkontrolläge		✓	✓
	Läget Lokal rengöring (riktad rengöring av 1 m²)			✓
	Programmera rengöringscykler över sju dagar		✓	✓
	Information	✓	✓	✓
°C/°F	Visning av vattentemperatur			✓

1.3 I Tekniska specifikationer och märkning

1.3.1 Tekniska specifikationer

	RA 6300 iQ – RA 6370 iQ – RA 6500 iQ – RA 6570 iQ	RA 6700 iQ
Matningsspänning manöverbox 	220-240 VAC, 50 Hz, kortslutningstålig säkerhetsavskiljare *	
Matningsspänning poolrobot	30 V DC	
Maximal absorberad effekt	150 W	
Kabellängd	18 m	21 m
Poolrobotens mått (L x D x H)	43 x 48 x 27 cm	
Förpackningens mått (L x D x H)	56 x 56 x 46 cm	
Poolrobotens vikt	10,2 kg	
Vikt med förpackning	21 kg	22,3 kg
Frekvensband	2,412-2,484 GHz	
Radiosändarens effekt	+ 20 dBm	

* Denna poolrobot har en konstruktion med dubbel isolering. Enheter med sådan utformning har konstruerats för att jordning inte ska krävas mellan enheten och dess elmatning. Detta slags utformning gör att användare i mindre grad kan exponeras för potentiellt farliga elektriska förhållanden, utan att behöva använda en med jord förbunden metallbox (jordning). Den omfattar användning av två lager isolerande material runt spänningssatta elektriska delar eller användning av förstärkt isolering. Tack vare detta slags utformning med dubbel isolering behöver varken denna poolrobot eller sladd/kontakt jordas (tre stift).

1.3.2 Märkning

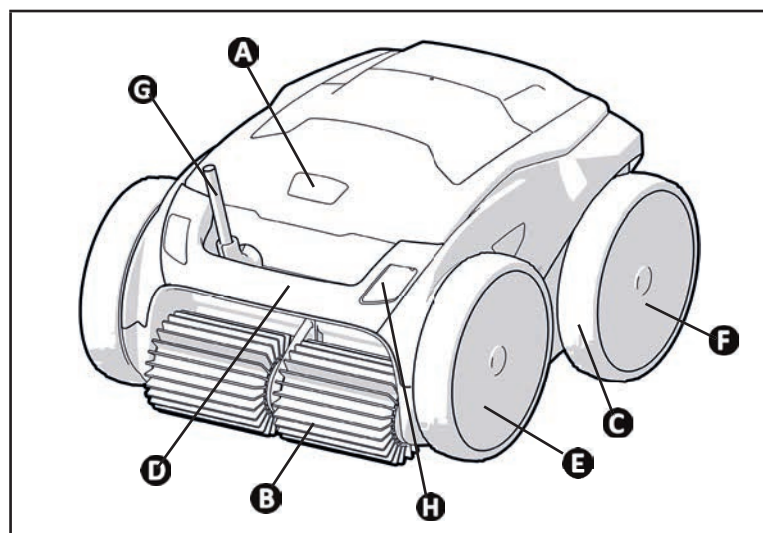

- A**: Lås till filterlucka
- B**: Borstar
- C**: Däck
- D**: Bärhandtag och vattenutlopp
- E**: Drivhjul fram
- F**: Drivhjul bak
- G**: Flytkabel
- H**: Givarområde (beroende på modell)



2 Installation

2.1 | Konfigurering

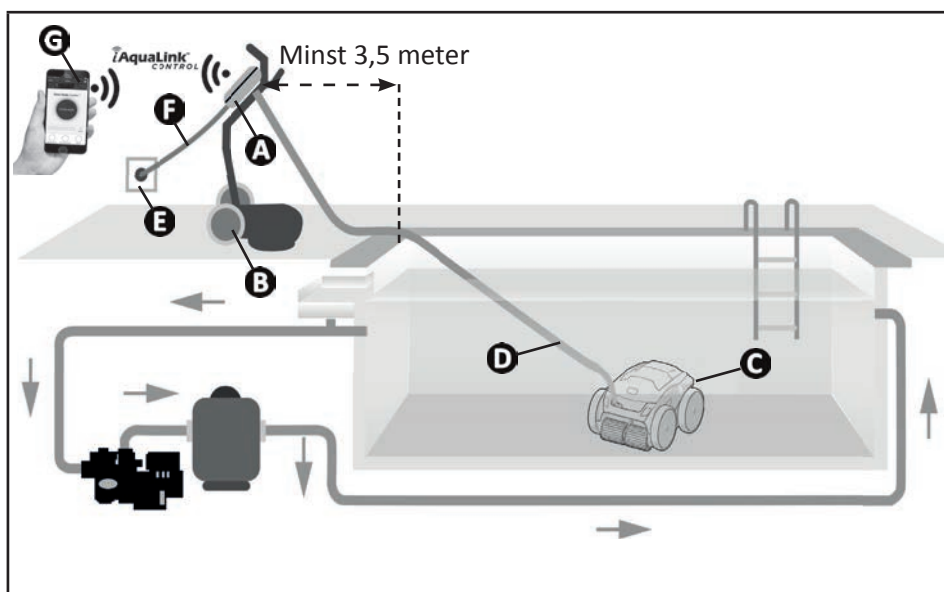

- A**: Manöverbox
 - B**: Vagn
 - C**: Poolrobot
 - D**: Flytkabel
 - E**: Eluttag
 - F**: Matningskabel
 - G**: Fjärrkontroll
- iAquaLink™ WiFi

SV

2.2 | Montera vagnen



• Montering utan verktyg

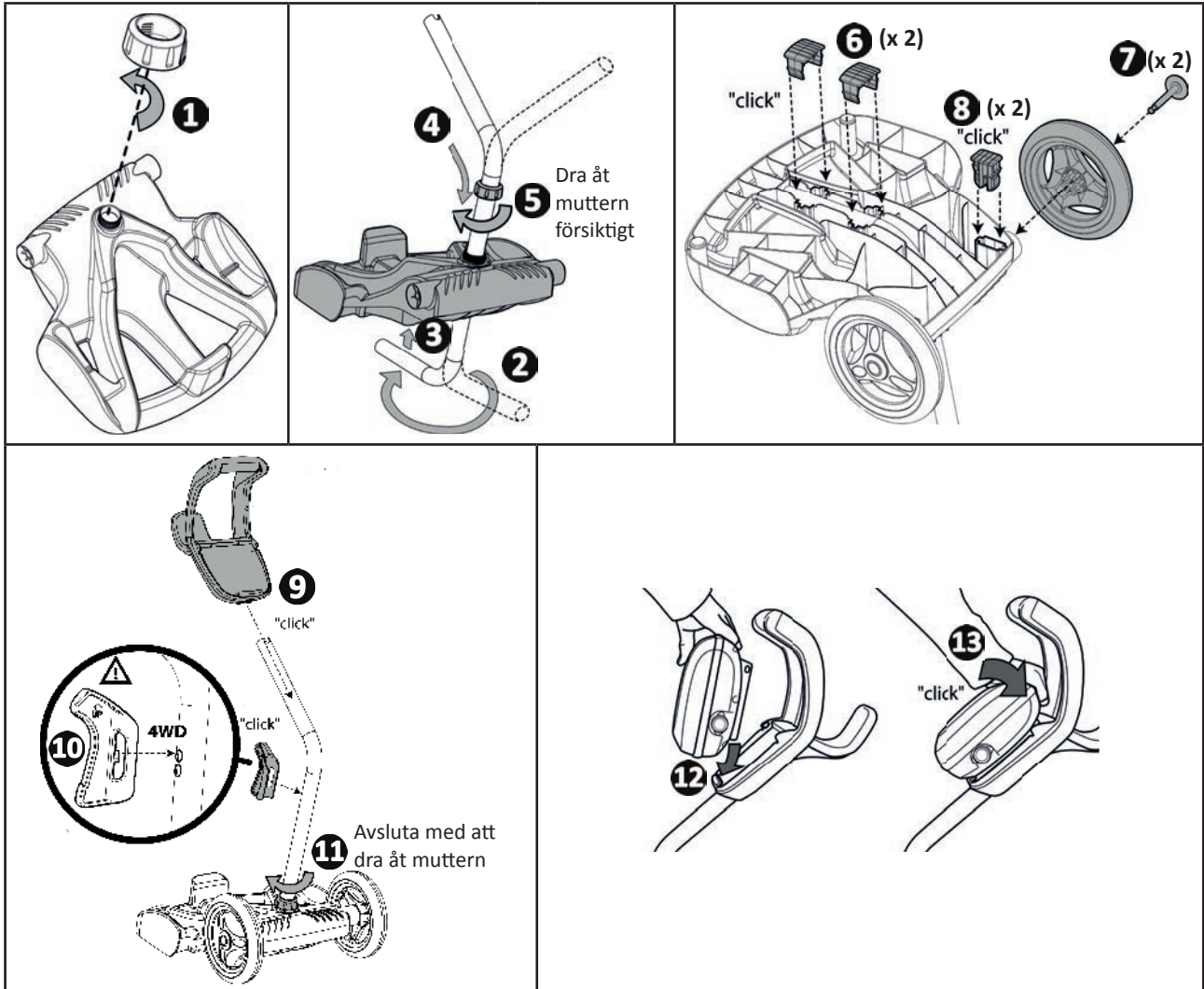



3 Allmänt om användning

3.1 | Funktionsprincip

Poolroboten fungerar oberoende av filtreringssystemet och kan användas helt fristående. Det behöver bara anslutas till elnätet.

Den förflyttar sig optimalt för att rengöra de områden av poolen den konstruerats för (beroende på modell: botten, väggar, vattenlinje). Smutsen sugas upp och sparas i poolrobotens filter.

Poolroboten kan användas på något av följande sätt:

- den manöverbox som medföljer poolroboten, eller
- en smartphone eller pekdator som är kompatibel med iAquaLink™-appen (se "4 Styrning via iAquaLink™-appen").

3.2 | Förbereda poolen



- Denna produkt är avsedd att användas i fasta pooler. Får inte användas i demonterbara pooler. En fast pool har byggts i eller på marken och är svår att demontera och förvara.

- Poolroboten ska användas i poolvatten med följande egenskaper:

Vattentemperatur	Mellan 15 och 35 °C
pH	Mellan 6,8 och 7,6
Klor	< 3 mg/l

- Ta bort det största skräpet med en håv för att optimera poolrobotens resultat om poolen är smutsig, särskilt före första användningen.
- Ta bort termometrar, leksaker och andra föremål som kan skada poolroboten.

3.3 | Sänka ned poolroboten i poolen

- Rulla ut kabeln i hela sin längd vid sidan av poolen för att undvika att den trasslar in sig under nedsänkning (se bild 1).
- Stå vid sidan av poolen och mitt emellan dess kortsidor när du sänker ned poolroboten (se bild 2). Poolroboten förflyttar sig då optimalt och kabeln trasslar ihop sig mindre.
- Sänk poolroboten rakt ned i vattnet (se bild 3).
- Rör den lätt i alla riktningar så att eventuell kvarvarande luft sipprar ut (se bild 4).
- Poolroboten måste sjunka av sig själv och landa på poolens botten. Under nedsänkning drar poolroboten själv med sig den kabellängd som krävs för att göra poolen ren (se bild 5).

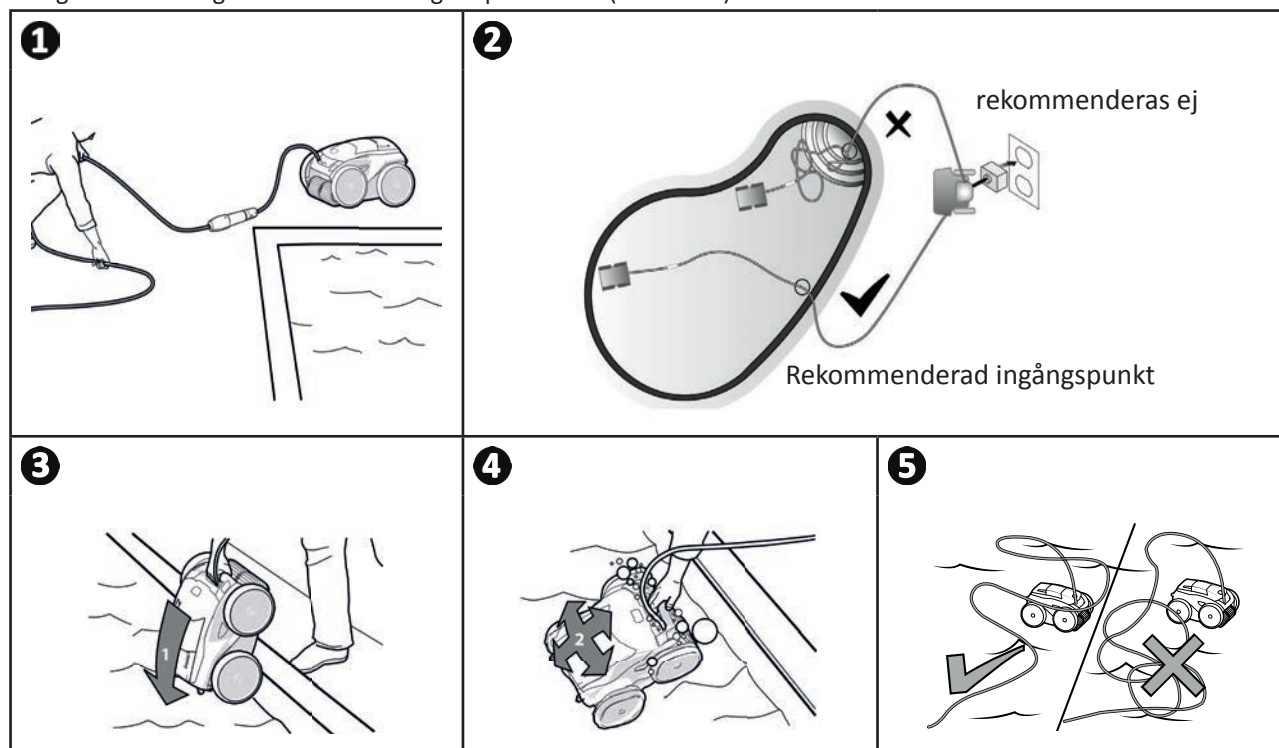

3.4 | Ansluta strömförsörjning

Respektera nedanstående anvisningar för att undvika risk för elstöt, brand eller allvarlig personskada:



- Det är förbjudet att använda förlängningsladd för att ansluta manöverboxen.
- Se till att eluttaget alltid är lätt att komma åt och skyddat från regn och vattenstänk.
- Manöverboxen är skyddad mot vattenstänk men får inte sänkas ned i vatten eller annan vätska. Den får inte installeras på en plats som kan översvämmas. Placera den minst 3,5 meter från poolkanten och undvik direkt exponering för solljus.
- Placera manöverboxen i närheten av eluttaget.

- Skruva av skyddslocket (se bild **1**).
- Anslut flytkabeln till manöverboxen och lås fast kontakten genom att endast dra åt ringen medurs (risk för att skada flytkabeln) (se bild **2**, **3**).
- Se till att kontakten sitter ordentligt på plats så att det inte kommer in något vatten (se bild **4**).
- Anslut nätsladden (se bild **5**). Manöverboxen måste anslutas till ett eluttag som skyddas av en jordfelsbrytare på max 30 mA (kontakta en behörig tekniker om du är osäker).

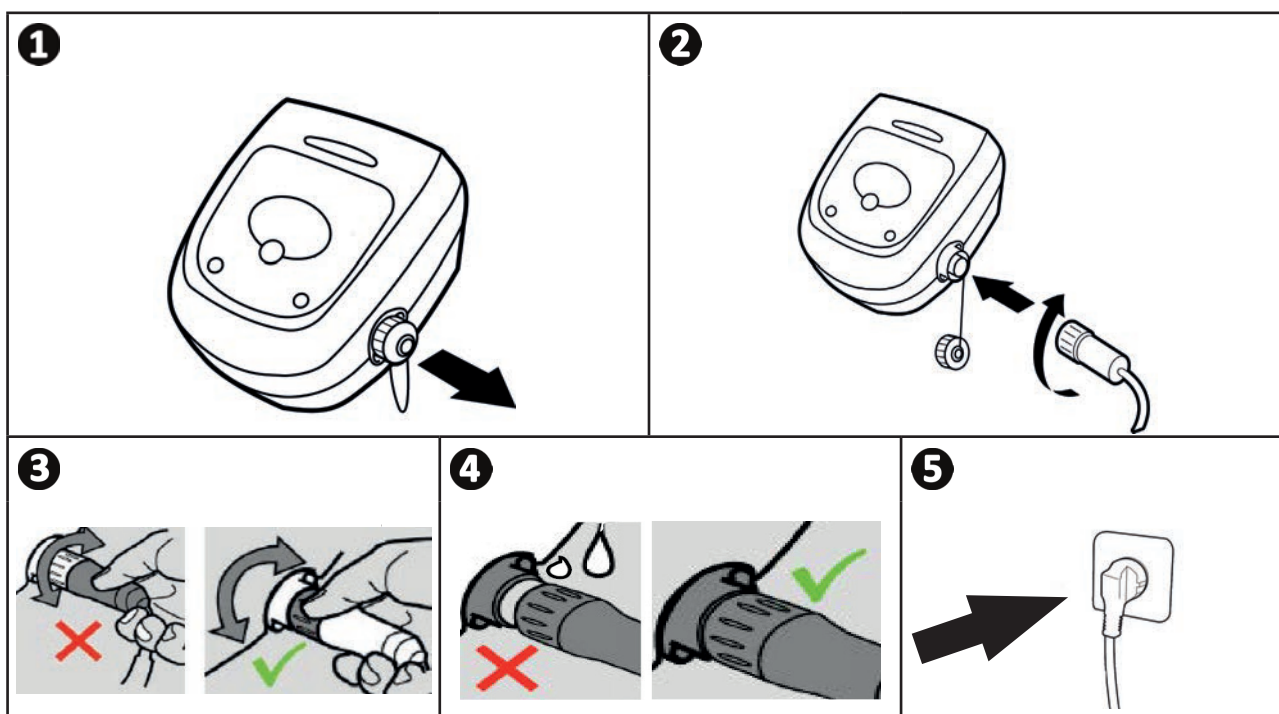

3.5 I Starta respektive stoppa en rengöringscykel





Respektera nedanstående anvisningar för att undvika risk för skada på personer eller egendom:

- Det är förbjudet att bada när poolroboten finns i poolen.
- Använd inte poolroboten under chockklorering. Vänta tills klorhalten sjunkit till rekommenderad nivå innan du sänker ned poolroboten.
- Lämna inte enheten i poolen under längre tid utan tillsyn.
- Använd inte enheten när ett pooltäckel ligger på.

- När manöverboxen strömsätts tänds symboler för att indikera:
 - Pågående åtgärd
 - Val av rengöring
 - Behov av service
- Efter fem minuter övergår manöverboxen till vänteläge och skärmen och lysdioderna slocknar. Tryck bara på valfri knapp för att lämna vänteläget. Vänteläget avbryter inte poolroboten om den är mitt i en rengöringscykel.

SV

3.5.1 Välja rengöringsmetod

- Som standard är rengöringsmetoden **Smart läge** (rengöring av botten, väggar och vattenlinje under så lång tid som är optimalt beroende på poolens mått) förvald.
- Den första cykel som startas i Smart läge är en där poolroboten utforskar poolen samtidigt som den rengör under en cykel på 2 tim 30 min. Under denna första cykel visar manöverboxen AUTO/2:30 (beroende på modell). Efter avslutad cykel beräknas optimal tid.
- Denna optimala tid sparas och blir standardtid för rengöring för de närmaste cykler som startas i Smart-läge. Manöverboxen visar då beräknad optimal tid.
- Initiera om Smart läge genom att hålla knappen  intryckt i fem sekunder. Starta en ny cykel i Smart läge för att poolroboten ska göra en ny beräkning av optimal rengöringstid.
- Rengöringscykeln kan ändras både innan poolroboten startat och medan den är i gång. Det nya läget startar omedelbart och beräkningen av återstående tid från föregående cykel avbryts.
- Tryck på  :

– Quick-läge (snabb rengöring, endast av botten): 

– Smart-läge (optimal rengöring av botten, väggar och vattenlinje): 

– Ultra-läge (intensiv rengöring av botten, väggar och vattenlinje):  (beroende på modell)

– Läget Endast vattenlinjen:  (beroende på modell)



- Tryck på  för att starta rengöringscykeln.



Tips för bättre rengöringsresultat

Starta i början av badsäsongen flera rengöringscykler med läget endast botten (efter att ha avlägsnat större skräp med en håv). Genom att regelbundet använda poolroboten (högst tre cykler per vecka) hålls din pool alltid ren och filtret blir mindre igensatt.

3.5.2 Justera rengöringstiden (beroende på modell)

- Man kan göra rengöringstiden för vald eller pågående cykel kortare eller längre genom att trycka på:
 -  : 15 minuter kortare.
 -  : 15 minuter längre.

3.5.3 Stoppa en rengöringscykel

- Undvik skador på utrustningen:



- Dra inte i kabeln för att ta upp poolroboten ur vattnet. Använd handtaget.
- Låt inte poolroboten torka i solen efter användning.
- Förvara alla delar skyddade från solljus, fukt och vädrets makter.
- Skruva tillbaka skyddslocket efter att ha kopplat bort flytkabeln från manöverboxen.

- Stoppa poolroboten genom att trycka på .
- När poolroboten är inom räckhåll fattar du tag i handtaget (se bild **1**) och lyfter försiktigt upp den ur bassängen så att vattnet i den rinner ut (se bild **2**).
- Placera roboten lodrätt på anvisad plats på vagnen så att den torkar snabbt (se bild **3**).
- Förvara den sedan med manöverboxen skyddad från solljus och vattenstänk. Ett skyddsöverdrag finns som tillval (se bild **4**).

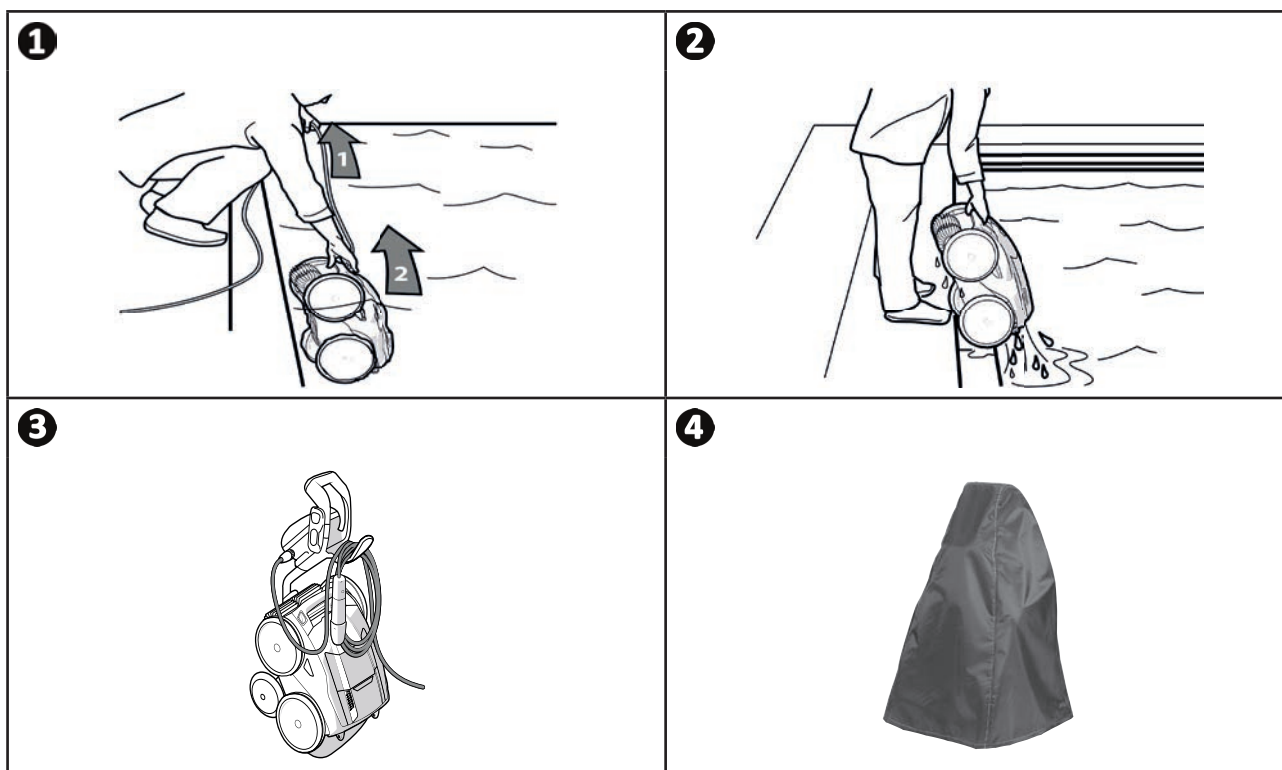

3.5.4 Läge för att ta upp ur poolen, Lift System

Med denna funktion kan man få poolroboten att gå tillbaka till ett visst ställe vid poolkanten. För att bli lättare sprutar poolroboten ut en kraftig vattenstråle baktill när den lyfts upp.

- Styr poolroboten till önskad vägg och få den att gå upp till vattenlinjen. Håll knappen  intryckt för att få den att luta. Poolroboten går mot väggen när du släpper upp knappen.

Tips för att flytkabeln ska trassla ihop sig mindre



Poolrobotens beteende påverkas starkt av hur hoptrasslad kabeln är. Med en ordentligt utredd kabel täcks hela poolen in bättre.

- Red ut kabeln och lägg ut den i solen så att den återtar sin ursprungliga form.
- Rulla sedan omsorgsfullt ihop den och placera den på vagnhandtaget



4 Styrning via iAquaLink™-appen

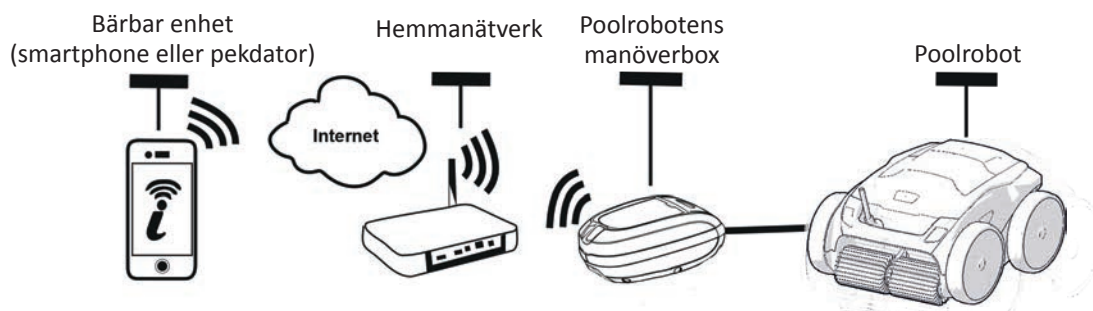

SV

iAquaLink™-appen finns för iOS och Android operativsystem.

Med iAquaLink™-appen kan man när som helst styra poolroboten vart som helst och får tillgång till avancerade funktioner som kompletterande programmering och felsökningshjälp.





Kontrollera följande innan du börjar installera appen:

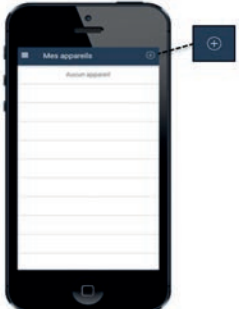

- Anslut manöverboxen till ett eluttag,
- Sänk ned poolroboten i poolen,
- Använd en smartphone eller pekdator med WiFi, samt,
- Använd en smartphone eller pekdator med iOS 11.0 eller senare eller Android 5.0 eller senare.
- Använd ett WiFi-nätverk med tillräckligt stark signal för att kunna ansluta till poolrobotens manöverbox.
- Ha lösenordet till ditt hemmanätverk lätt tillgängligt.

4.1 | Konfigurera poolroboten första gången

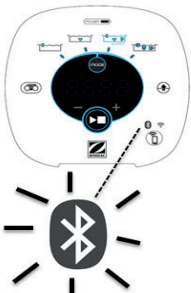
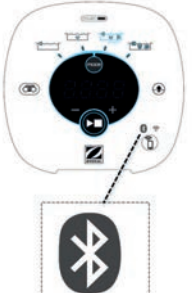
- Ladda ned iAquaLink™-appen från **App Store** eller **Google Play Store**.

<p>1</p>  <p>Anslut eller registrera dig.</p>	<p>2</p>  <p>Lägg till en enhet, välj modell och anslut.</p>	<p>3</p>  <p>Tryck på knappen.</p>
<p>4</p>  <p>Bluetooth-LED blinkar (i högst tre minuter).</p>	<p>5</p>  <p>Bluetooth-LED lyser med fast sken när smartphone har parkopplat.</p>	<p>6</p>  <p>Välj ditt hemnätverk och ange lösenordet för det.</p>

7

WiFi-LED blinkar under anslutningen till hemnätverket och Bluetooth-LED slocknar.

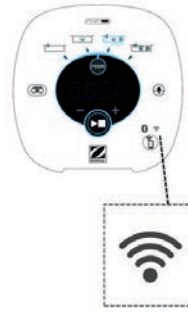
8

Anslutningen till internet är klar när WiFi-LED lyser med fast sken.



- Anslutningen kan ta några minuter.
- Se tabellen 6.3 I Felsökningshjälp för anslutningen till iAquaLink™-appen om ett felmeddelande visas eller anslutningen misslyckas.
- Efter anslutning visas poolroboten i **Mina enheter** nästa gång du ansluter till iAquaLink™-appen.

4.1.1 Inledande inställningar

- Ge poolroboten ett namn för att lättare hitta den på sidan **Mina enheter** om du har flera enheter anslutna till iAquaLink™-appen.

4.2 I Styrning med iAquaLink™



Kontrollera följande innan du styr poolroboten med appen:

- anslut manöverboxen till ett eluttag och
- sänk ned poolroboten i poolen.

4.2.1 Programmera och styra rengöringscykler

Från appen:

- **Starta/stoppa rengöring;**
- **Visa återstående rengöringstid** för pågående cykel (visas i timmar och minuter);



- I Smart-läge visas inte återstående tid för den första cykeln. Den första Smart-cykeln är till för att "utforska" poolen och bestämma optimal rengöringstid. Det är från och med den andra cykeln denna optimala rengöringstid visas och man därmed kan få veta hur lång tid som återstår.

- **Öka/minska rengöringstiden** i steg om 15 minuter (beroende på modell);
- **Välja tidigare sparade rengöringslägen:** Quick-rengöring, Smart-rengöring, Ultra-rengöring eller rengöring bara av vattenlinjen (beroende på modell);



- Det nya rengöringsläget blir aktivt för pågående rengöring och för alla senare cykler.
- Rengöringscykelns längd kan variera beroende på vilka inställningar man valt.

- **Programmera rengöringscykler (dagar och klockslag)** (beroende på modell). Man kan programmera in återkommande rengöringscykler, med högst en programmering per dygn;
- **Visa vattentemperaturen** i poolen under rengöringscykeln (beroende på modell);

En poolrobot som är i drift mäter vattentemperaturen.



- När poolroboten är på poolens botten är det normalt att man konstaterar en skillnad i temperatur mellan den som mäts upp av poolroboten och den som visas av en termometer vid ytan eller mäts upp av någon annan enhet.

4.2.2 Hjälpa att tömma vatten ur poolroboten, funktionen Lift System

Funktionen Lift System finns för att göra det lättare att tömma vatten ur poolroboten. Den kan aktiveras när som helst – under eller efter en rengöringscykel.



- **Aktivera bara funktionen Lift System om du kan se poolroboten.**

- Använd vänster- eller högerpilen för att styra poolroboten till önskad vägg.
- Tryck på knappen Lift System  när poolroboten befinner sig mitt för väggen. Poolroboten förflyttar sig mot väggen och klättrar upp till vattenlinjen.
- Börja lyfta upp poolroboten ur vattnet med hjälp av handtaget. Poolroboten kommer då att spruta ut en kraftig vattenstråle genom vattenutloppet och blir därmed lättare.
- Ta upp poolroboten helt ur vattnet.



- **Dra inte i flytkabeln för att lyfta upp poolroboten och ta upp den ur vattnet – använd dess bärhandtag.**
- **Vi rekommenderar starkt att man tar ut och rengör filtret efter varje avslutad cykel.**

4.2.3 Fjärrkontrolläge (beroende på modell)

Poolroboten kan styras genom att använda en smartphone eller pekdator som fjärrkontroll.



- Aktivera bara fjärrkontrollen om du kan se poolroboten.

- För att styra poolroboten finns två lägen:

Joystick-läge: Tryck på symbolerna för att styra poolroboten **framåt och bakåt** och för att svänga åt **vänster eller höger**.

Rörelsestyrning: Styr poolroboten genom att luta din mobila enhet **uppåt** (körning bakåt), **nedåt** (körning framåt), **åt vänster** (sväng åt vänster) eller **åt höger** (sväng åt höger).

- För **lokal rengöring** använder du funktionen **Lokal rengöring** (beroende på modell). Genom att aktivera denna funktion rengör poolroboten ett område på 1 m² framför sig.



- Kontrollera WiFi-signalens styrka om poolroboten reagerar långsamt på kommandon från appen. **Se 4.1 I Konfigurera poolroboten första gången.**

4.2.4 Felmeddelanden

- En varningssymbol visas om ett fel känns av

Tryck på varningssymbolen för att visa lösningar på problemet. **Se "6.2 I Varningar vid användning"**.

Tryck på **Radera fel** om du anser att du löst problemet eller välj **OK** om du vill låta poolroboten stå kvar i felläge och felsöka problemet vid ett senare tillfälle.

4.2.5 Menyn Inställningar

Vissa inställningar kan ändras när som helst genom att trycka på symbolen **Inställningar**.



5 Service



För att undvika allvarlig personskada:

- koppla från poolrobotens strömförsörjning.

5.1 | Rengöra poolroboten

- Enheten måste regelbundet rengöras med rent vatten eller utspädd tvållösning. Använd inga lösningsmedel.
- Skölj poolroboten i rikligt med rent vatten.
- Låt inte poolroboten torka i solen vid poolkanten.



Tips: byt filter och borstar vartannat år

För att säkra enhetens livslängd och garantera optimal prestanda rekommenderar vi att filter och borstar byts vartannat år.

5.2 | Rengöra filtret



- Poolrobotens prestanda kan bli sämre om filtret är fullt eller igensatt.
- Rengör filtret i rent vatten efter varje rengöringscykel.

- Rengör filtret med en sur lösning (t.ex. vanlig vinäger) om det är igensatt. Eftersom filtret sätts igen om det inte används på flera månader (vinterförvaring), rekommenderar vi att man rengör filtret minst en gång per år.

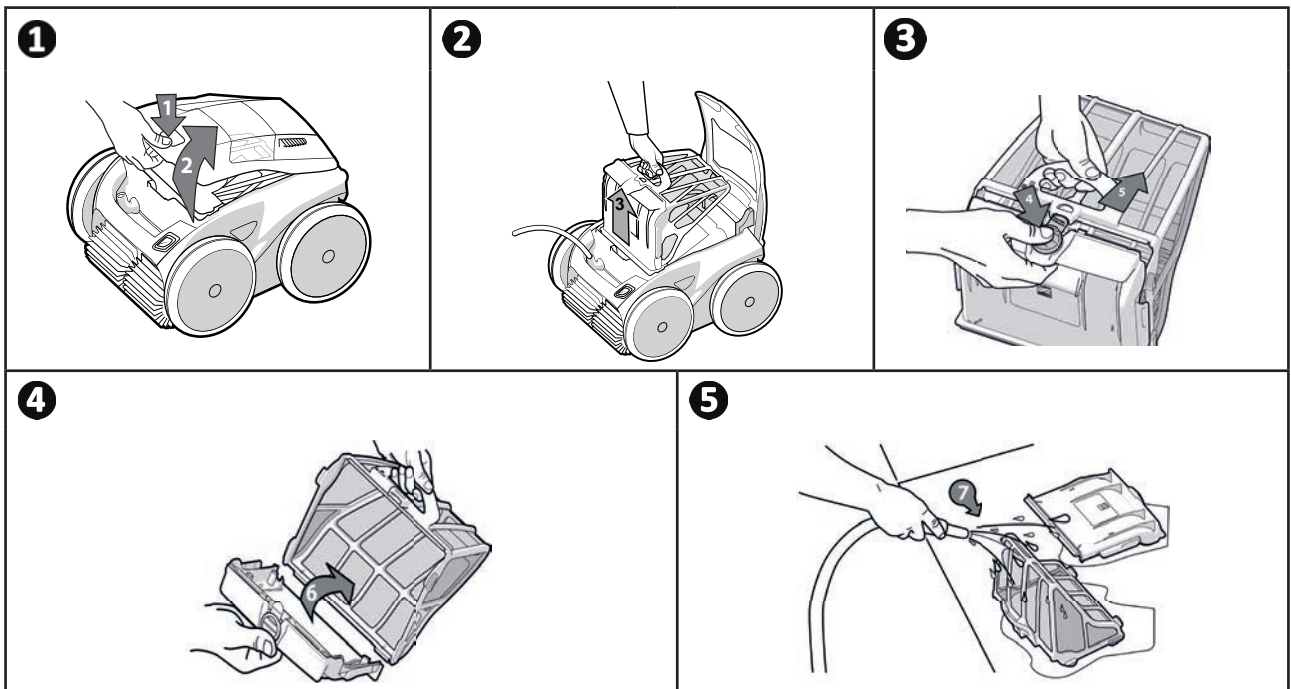

Tips: kontrollera status för indikatorn Filter fullt

Vi rekommenderar starkt att man rengör filtret när lysdioden lyser.

5.3 | Rengöra vinghjulet



För att undvika allvarlig personskada:

- koppla från poolrobotens strömförsörjning.
- Du måste bära skyddshandskar när du hanterar vinghjulet



- Skruva loss gallret (se bild **1**).
- Ta bort gallret (se bild **2**).
- Ta försiktigt bort flödesgajden (se bild **3**).
- Använd handskar när du hanterar vinghjulet och håll längst ut i det för att trycka på det och ta bort det (se bild **4**).
- Avlägsna all smuts (hår, löv, småsten, osv.) som kan blockera vinghjulet.

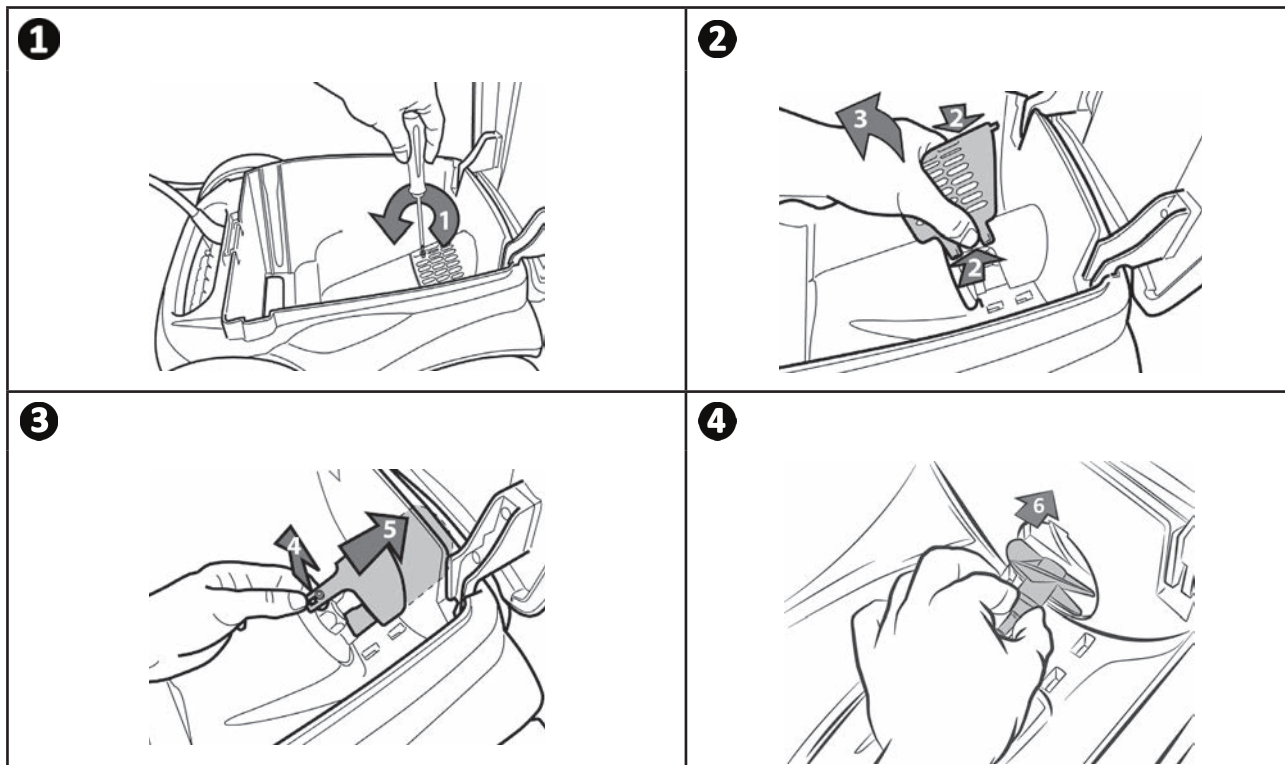

➤ 5.4 | Byta borstarna

Är borstarna slitna?

- Byt borstarna om slitageindikatorerna ser ut så här **B**:

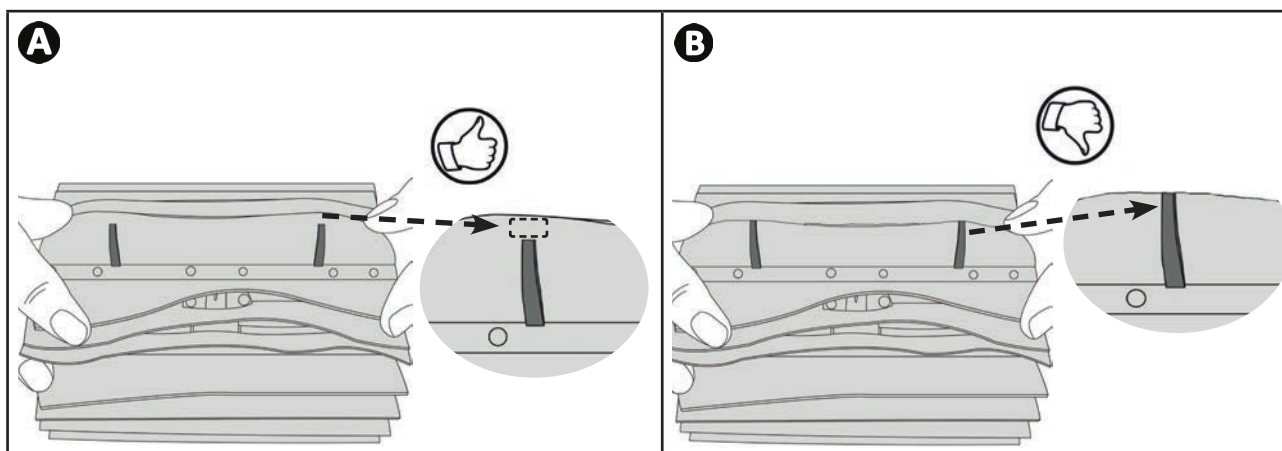

SV

Ta bort de slitna borstarna

- Lossa flikarna från de hållare de sitter i och ta ut borstarna.

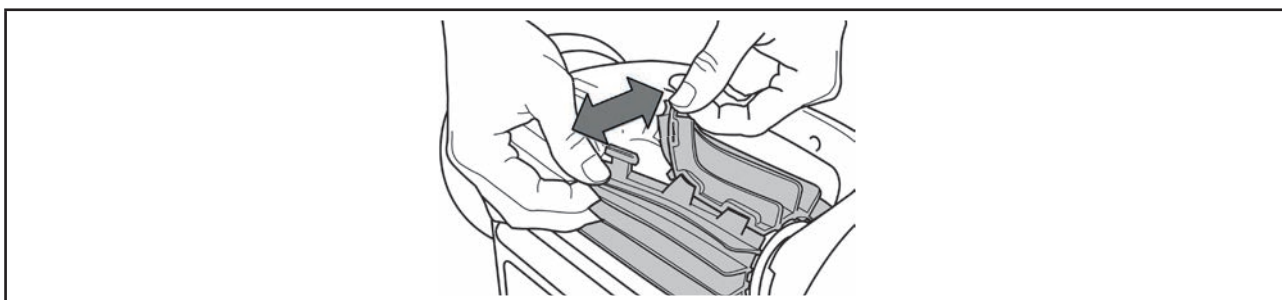

Sätta i nya borstar

- För in kanten utan flikar under borsthållaren (se bild **1**).
- Rulla borsten runt sin hållare, för in flikarna i fästhål och dra i änden av varje flik tills kanten går igenom skåran (se bild **2**).
- Klipp av flikarna med en sax så att de är i nivå med de andra bladen (se bild **3**).

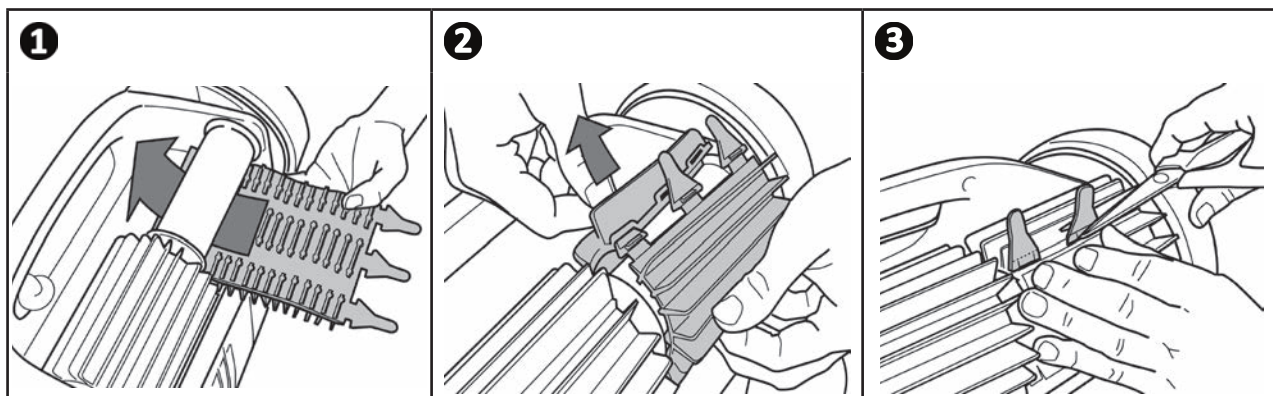

► 5.5 | Byta däck

Ta bort de slitna däcken

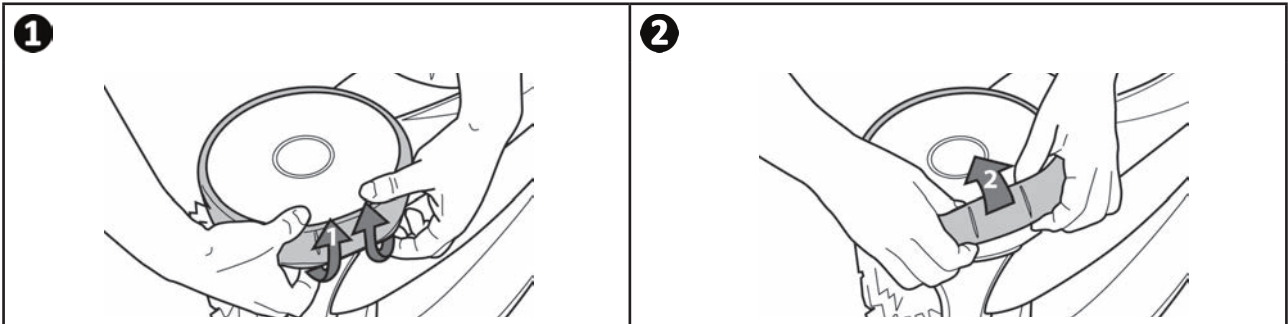

Sätta på nya däck

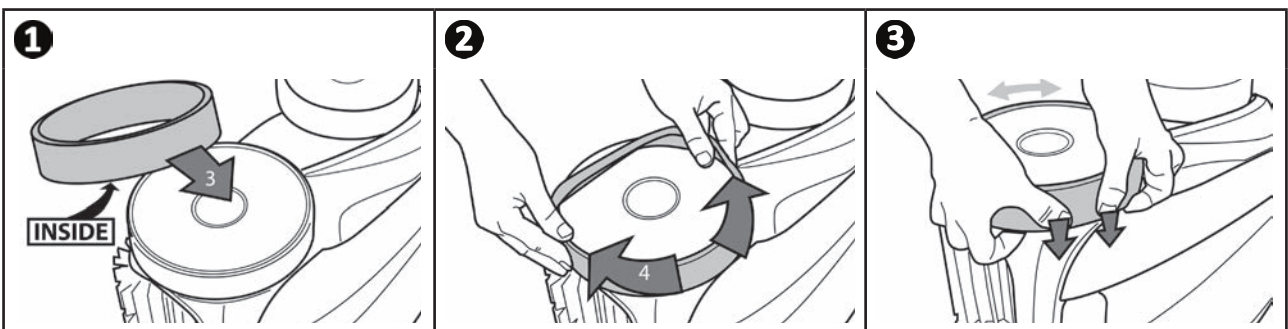





6 Felsökning



- Om fel uppstår rekommenderar vi att du utför några enkla kontroller med hjälp av tabellerna nedan innan du kontaktar din återförsäljare.
- Kontakta din återförsäljare om problemet kvarstår.
-  : Arbete som endast ska utföras av behörig tekniker.

SV







6.1 I Enhetens beteende

En del av poolen blir inte ordentligt rengjord	<ul style="list-style-type: none"> • Upprepa stegen för att sänka ned poolroboten (se § "3.3 I Sänka ned poolroboten i poolen") och byt plats för nedsänkningen tills du hittar det optimala stället.
Enheten håller sig inte ordentligt fast mot poolens botten.	<ul style="list-style-type: none"> • Det finns luft kvar under enhetens kåpa. Upprepa stegen för att sänka ned poolroboten (se § "3.3 I Sänka ned poolroboten i poolen"). • Filtret är fullt eller igensatt. Rengör det med rent vatten. Rengör filtret med en sur lösning (t.ex. vanlig vinäger) om det är igensatt. Byt vid behov filter. • Vinghjulet är skadat: 
Enheten klättrar inte eller klättrar inte längre uppför poolens väggar	<ul style="list-style-type: none"> • Filtret är fullt eller igensatt: rengör det med rent vatten. Rengör filtret med en sur lösning (t.ex. vanlig vinäger) om det är igensatt. Byt vid behov filter. • Banden är slitna: byt dem. • Trots att vattnet verkar vara rent finns det mikroskopiska alger i poolen som inte kan ses med blotta ögat. De gör väggarna hala och hindrar enheten från att klättra upp. Gör en chockklorering och sänk pH-värdet något. Lämna inte kvar enheten i vattnet under chockkloreringen.
Enheten rör sig inte vid start	<ul style="list-style-type: none"> • Kontrollera att uttaget som manöverboxen är ansluten till har matning. • Kontrollera att en rengöringscykel har startats och att kontrolllamporna lyser.
Kabeln trasslar sig	<ul style="list-style-type: none"> • Rulla inte ned hela kabeln i sin fulla längd i poolen. • Rulla ut så mycket kabel som behövs i poolen och lägg ut resten vid sidan av poolen.
Manöverboxen reagerar inte när man trycker på knapparna	<ul style="list-style-type: none"> • Dra ur nätsladden ur eluttaget, vänta tio sekunder och sätt sedan i den igen.
Det är skillnad mellan den temperatur som anges i iAquaLink™-appen och den som mäts upp av någon annan termometer eller enhet.	<ul style="list-style-type: none"> • När poolroboten är på poolens botten är det normalt att man konstaterar en skillnad i temperatur mellan den som mäts upp av poolroboten och den som visas av en termometer vid ytan eller mäts upp av någon annan enhet.
Givarens lysdiod lyser inte när poolroboten är i drift.	<ul style="list-style-type: none"> • Kontakta återförsäljaren  för att kontrollera givarblockets status.

Kontakta din återförsäljare om problemet kvarstår: 

6.2 I Varningar vid användning

- Felkoder visas både på manöverboxen och i iAquaLink™-appen.
- Följ de anvisningar för att åtgärda fel som föreslås nedan. De finns även i iAquaLink™-appen: tryck på  när en felkod visas.

Visning på manöverboxen		Visning i iAquaLink™-appen.	Lösning
Felkod (beroende på modell)	Blinkande lysdiod (beroende på modell)		
Er: 01	 x 3	Pumpmotor	<ul style="list-style-type: none"> Kontrollera att smuts eller kabeln inte hindrar borstarna från att rotera fritt. Kontrollera att inget störande finns i området runt kabelanslutningen.
Er: 02 Er: 03	 x 2	Drivmotor höger Drivmotor vänster	<ul style="list-style-type: none"> Vrid alla hjul ett kvarts varv åt samma håll tills du uppnår en jämn rotation Kontakta din återförsäljare för en fullständig felsökning om detta inte löser problemet.
Er: 04	 x 3	Pumpmotorns förbrukning	<ul style="list-style-type: none"> Kontrollera att inget smuts eller hår blockerar vinghjulet. Rengör filtret nogga. Kontakta din återförsäljare för en fullständig felsökning om detta inte löser problemet.
Er: 05 Er: 06	 x 2	Förbrukning höger drivmotor Förbrukning vänster drivmotor	<ul style="list-style-type: none"> Kontrollera att smuts eller kabeln inte hindrar borstarna från att rotera fritt. Kontrollera att inget störande finns i området runt kabelanslutningen. Vrid alla hjul ett kvarts varv åt samma håll tills du uppnår en jämn rotation Kontakta din återförsäljare för en fullständig felsökning om detta inte löser problemet.
Er: 07 Er: 08	 x 3	Poolroboten upp ur vattnet	<ul style="list-style-type: none"> Stäng av poolroboten. Rengör filtret nogga. Sänk ned den i vattnet igen och skaka på den för att släppa ut luftbubblorna. Starta om cykeln. Kontakta din återförsäljare för en fullständig felsökning om detta inte löser problemet.
Er: 10	 x 1	Kommunikation	<ul style="list-style-type: none"> Koppla från poolroboten och anslut den igen. Kontrollera att kabeln är ordentligt ansluten till manöverboxen. Kontrollera att inget störande finns i området runt kabelanslutningen. Kontakta din återförsäljare för en fullständig felsökning om detta inte löser problemet.
Er: 11	 x 4	Givarblock	<ul style="list-style-type: none"> Kontakta återförsäljaren för att kontrollera givarblockets status.
Er: 12	 x 5	Uppdatering misslyckas eller är ofullständig	<ul style="list-style-type: none"> Koppla från manöverboxen och anslut den igen, så startar uppdateringen om. Kontakta en återförsäljare om felet kvarstår.
PROG	 fortlöpande	Uppdatering pågår	<ul style="list-style-type: none"> Vänta tills uppdateringen är klar. Koppla inte från poolrobotens nätsladd medan uppdateringen pågår.
INTE RELEVANT	INTE RELEVANT	Anslutningsfel	<ul style="list-style-type: none"> Kontrollera status för manöverboxens Bluetooth- och WiFi-LED och utför de steg som beskrivs i tabell 6.3 I Felsökningshjälp för anslutningen till iAquaLink™-appen.
INTE RELEVANT	INTE RELEVANT	En röd punkt visas i listan Mina enheter	<ul style="list-style-type: none"> Enheten är inte inkopplad eller inte ansluten till hemnätverket. Uppdatera skärmbilden (genom att dra fingret uppifrån och nedåt) om punkten är röd när manöverboxen är ansluten och Bluetooth- och WiFi-symbolerna lyser. Om punkten blir grön: enheten är redo att användas.

Radera en felkod

Från manöverboxen:







- Tryck på vilken knapp (utom knappen ) som helst för att radera en felkod efter att ha tillämpat lösningarna på felet.



Från iAquaLink™-appen:

- Tryck på **Radera fel** efter att ha tillämpat lösningarna på felet, eller tryck på **OK** för att gå igenom lösningens steg vid ett senare tillfälle.

6.3 I Felsökningshjälp för anslutningen till iAquaLink™-appen

- Initiera om inställningarna för ditt nuvarande WiFi-nätverk eller byt helt enkelt lösenord innan du ansluter till ett nytt WiFi-nätverk om du måste göra om anslutningen mellan manöverboxen och det nya WiFi-nätverket. Se 4.1 I Konfigurera poolroboten första gången.

Manöverboxens status	Möjlig orsak	Lösning
<ul style="list-style-type: none">Lysdioden  blinkar.	<ul style="list-style-type: none">Manöverboxen är ansluten till routern men inte till någon molnserver (LAN anslutet, WEB inte anslutet).5 Ghz-routern är inte kompatibel.	<p>Kontakta din internetleverantör.</p> <ul style="list-style-type: none">Koppla från boxen till ditt hemnätverk i tio sekunder. Anslut nätverksboxen igen och se om lysdioderna tänds.Kontrollera internetanslutningen – det kan vara ett nätverksfel.Byt router.
<ul style="list-style-type: none">Alla LED är släckta.	<ul style="list-style-type: none">Mycket starkt ljus.	<ul style="list-style-type: none">Täck över enheten för att skydda den från solen och kontrollera att lysdioderna tänds.
	<ul style="list-style-type: none">Manöverboxen är inte inkopplad.	<ul style="list-style-type: none">Koppla in manöverboxen (se "3.4 I Ansluta strömförsörjning").
	<ul style="list-style-type: none">Strömavbrott.	<ul style="list-style-type: none">Kontrollera att brytaren är strömsatt.Kontrollera att eluttaget har matning, t.ex. genom att koppla in någon annan enhet.
	<ul style="list-style-type: none">Ingen internetanslutning.	<ul style="list-style-type: none">Kontrollera internetanslutningen – det kan vara ett nätverksfel.
<ul style="list-style-type: none">Lysdioden  är släckt. Lysdioden  är tänd men det finns ingen (eller ojämn) WiFi-anslutning. Meddelandet Anslutningsfel visas på skärmen i iAquaLink™-appen.	<ul style="list-style-type: none">Ingen internetanslutning.Svag WiFi-signal*.Manöverboxen befinner sig för långt från hemnätverkets box.	<ul style="list-style-type: none">Kontrollera internetanslutningen – det kan vara ett nätverksfel.Kontrollera att WiFi-signalen är tillräckligt stark. Det finns många sätt att kontrollera hur stark en WiFi-signal är:<ul style="list-style-type: none">Koppla från hemnätverkets router (box) och anslut den igen.Använd en bärbar dator och gå till inställningspanelen för att se status för nätverksanslutningarna. Kontrollera signalstyrkan för det trådlösa WiFi-nätet med en bärbar dator genom att observera manöverboxens status.Installera iAquaLink™-appen med hjälp av en smartphone eller pekdator. Kontrollera signalstyrkan för det trådlösa WiFi-nätverket med den bärbara enheten genom att observera manöverboxens status. Överväg att installera en WiFi-förstärkare om nätverkssignalen är för svag.Använd en särskild app för att analysera WiFi-nätverket – det finns många för iOS och Android.Placera poolrobotens manöverbox så nära hemnätverkets router (box) som möjligt vid den första konfigureringen. Använd ingen förlängningssladd (se "3.4 I Ansluta strömförsörjning") och gå sedan igenom konfigureringsstegen (se 4.1 I Konfigurera poolroboten första gången):<ul style="list-style-type: none">Anslut manöverboxen i närheten av poolen när lysdioden  väl tänds.Om lysdioden  inte tänds ansluter du åter manöverboxen så nära huset som möjligt.Om lysdioden  fortfarande tänds bör du överväga att installera en WiFi-förstärkare.

Manöverboxens status	Möjlig orsak	Lösning
<ul style="list-style-type: none"> Lysdioden  lyser och meddelandet PROG visas (beroende på modell). En upplysning visas i appen. Det går inte att trycka på knapparna. Lysdioden  lyser inte under denna operation. 	<ul style="list-style-type: none"> En uppdatering av programvaran pågår. 	<ul style="list-style-type: none"> Vänta tills uppdateringen är klar. Koppla inte från poolrobotens nätsladd medan uppdateringen pågår.

***Det kan finns många orsaker till att WiFi-signalen är svag**



- avståndet mellan router (box) och poolrobotens manöverbox,
- typ av router (box),
- väggarna som skiljer router (box) från poolrobotens manöverbox,
- internetleverantören,
- m.m.

Din återförsäljare
Your retailer

Enhetens modell
Appliance model

Serienummer
Serial number

För ytterligare upplysningar, produktregistrering och kundtjänst, kontakta:
For more information, product registration and customer support:

www.zodiac.com

