



ANVÄNDARHANDBOK



ondilo.com

ICO-introduktion



ICO, DIN POOLANSLUTNA ENHET SOM MÄTER, FÖRUTSER, GER REKOMMENDATIONER OCH SKICKAR AVISERINGAR TILL DIG VIA DIN SMARTPHONE

Släpp bara ned ICO i poolen och kolla vattenkvaliteten i din smartphone. ICOs olika sensorer håller koll på poolen och utvärderar både synliga (t.ex. alger, kalkavlagringar) och osynliga (t.ex. bakterier, aggressivt vatten) element. ICO formulerar rekommendationer kring hur du kan optimera användningen av kemikalier (t.ex. typ, dosering). Vattnets kemiska balans hålls på rätt nivå så att du kan spara in på kemikalier och skydda poolens yta och utrustning.

ICO-åtgärder

ICO utför en komplett uppsättning mätningar:

- Temperatur
- pH
- ORP

- Konduktivitet
- Batterinivå
- Wi-Fi nivå

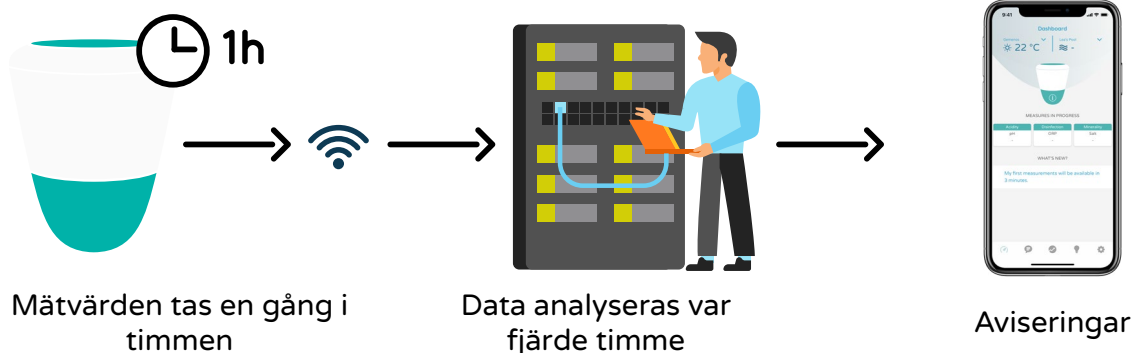

När du slår PÅ din ICO utför den sin första mätning:

- Var tionde minut under den första timmen
- Dessa mätvärden överförs via den trådlösa anslutningen till servern som analyserar dem.

Efter den första timmen övergår ICO till en normal rytm och mäter en gång i timmen

ICO-APPEN

- Rekommendationer för att optimera användningen av kemikalier. (t.ex. typ, dosering)
- Trender och variationer över tid.
- Verklig inblick i kvaliteten på ditt poolvatten.
- Förutser variationer i din poolvattenkvalitet och meddelar dig om detta i tid.

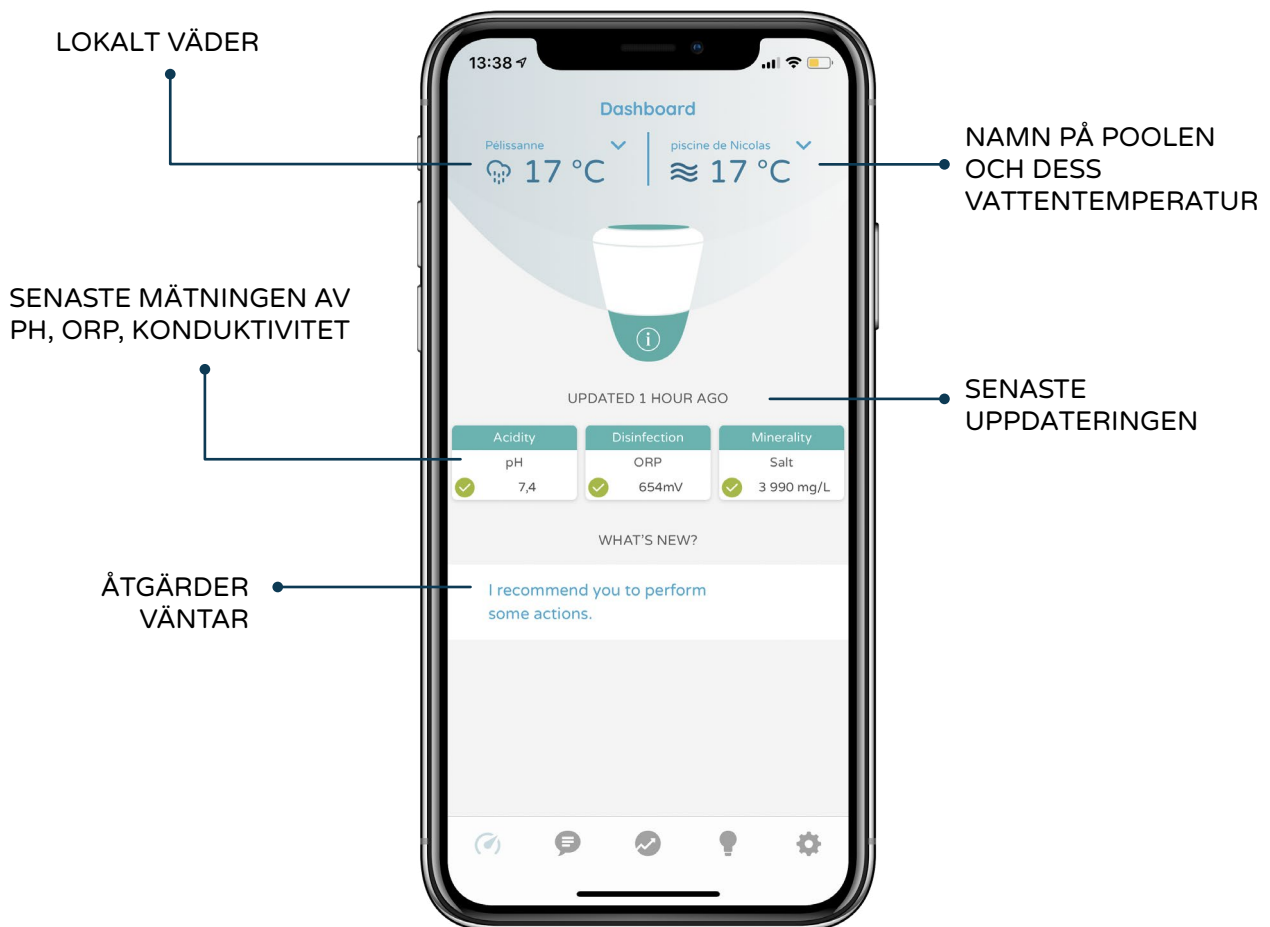

SAMMANFATTNING

ICO-introduktion	p.2
Installera ansökan	p.5
Skapa ditt konto	p.6
Skapa din swimmingpool	p.6
Identifiera din ICO	p.7
Inledande konfiguration	p.8
Underhåll	p.12
Försiktighetsåtgärder vid användning	p.15
Garanti	p.16
Tekniska specifikationer	p.18
Felsökning	p.20

INSTALLERA ANSÖKAN

Innan du slår PÅ din ICO ska du ladda ned appen.



Följ steg-för-steg-anvisningarna i appen

SKAPA DITT KONTO

Följ användningsinstruktionerna

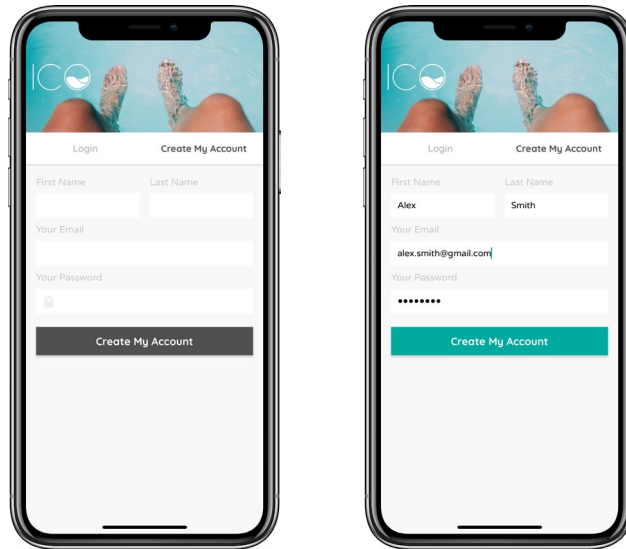

SKAPA DIN SWIMMINGPOOL

Följ användningsinstruktionerna

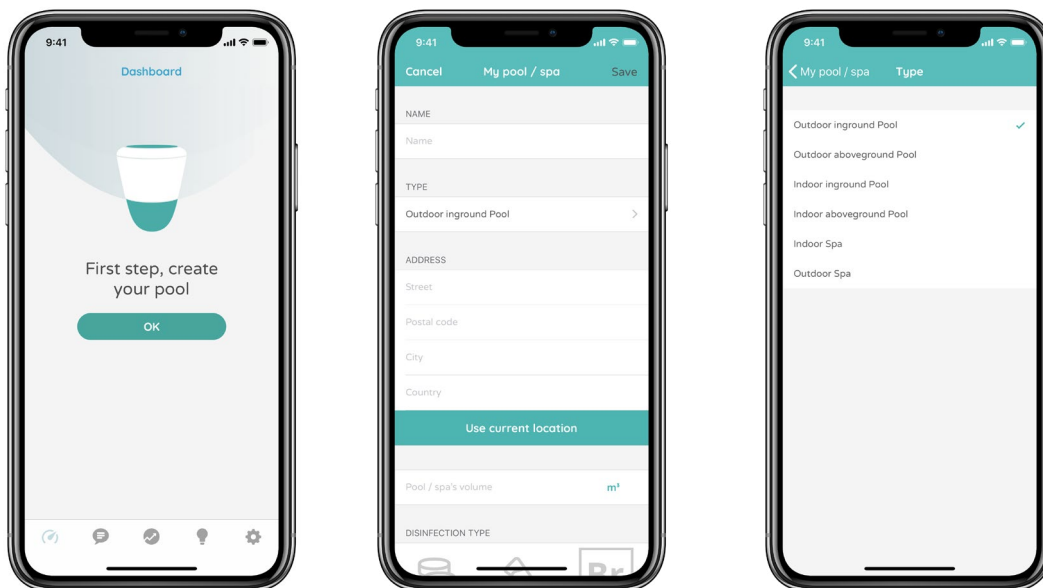

IDENTIFIERA DIN ICO

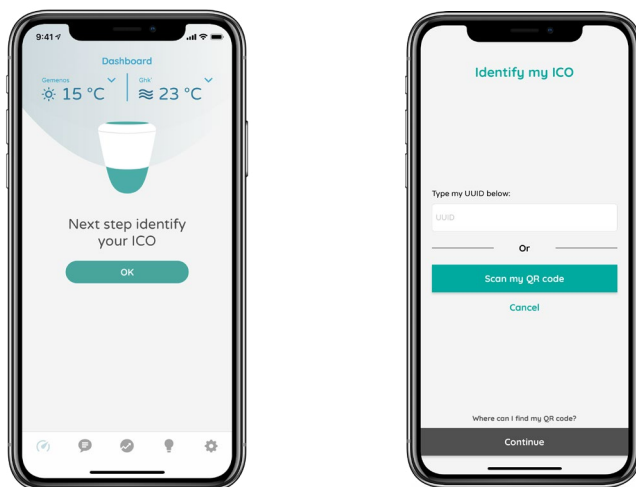

QR-koden finns på insidan av locket till din ICO-förpackning

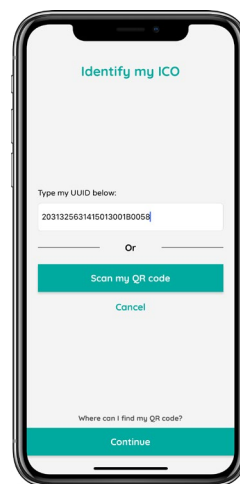
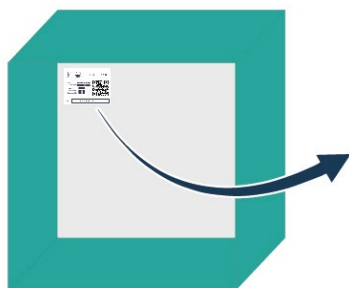

Släng inte bort förpackningen. Du kommer att behöva den för att förvara din ICO på ett säkert ställe när den inte är i vattnet.

INLEDANDE KONFIGURATION

Följ användningsinstruktionerna

Ställ in din ICO

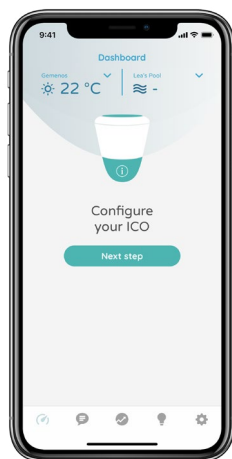

Öppna din ICO

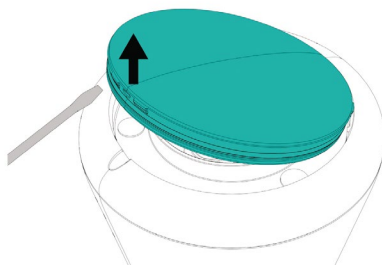
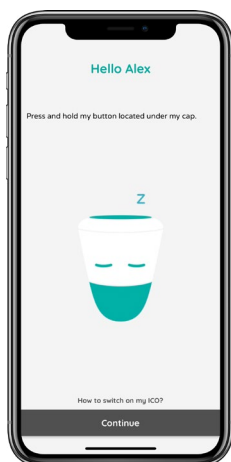

Ta bort det övre locket med hjälp av öppningsverktuget.

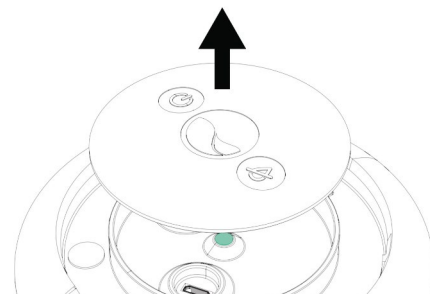

Ta bort det övre känsliga ca.

Var försiktig!

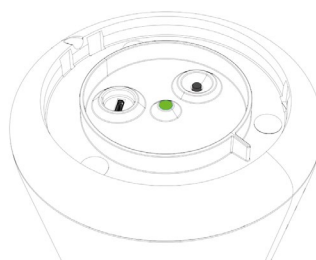

Känsligt område!
Säkerställ att inga vattendroppar tränger in i din ICO.

INLEDANDE KONFIGURATION

Slå PÅ din ICO

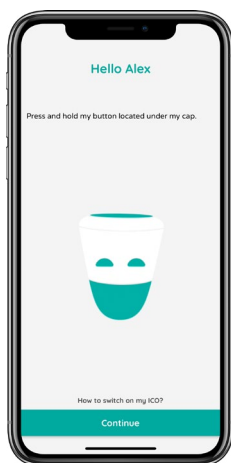

Push !   5 sec.

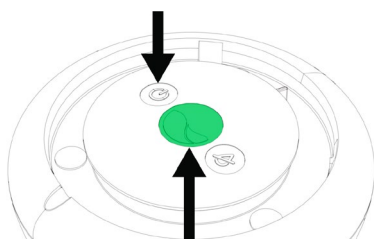

ICO ON



ICO ON

Du kan även ta bort det inre skyddslocket och trycka på ON-knappen.

Stäng din ICO

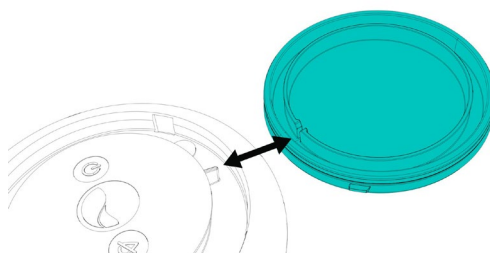
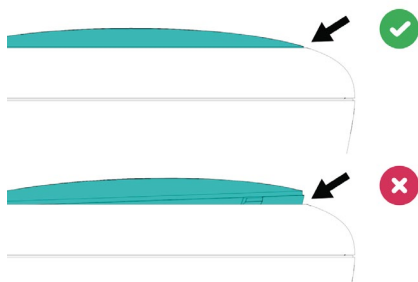
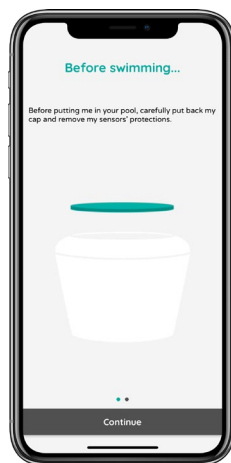

Se till att det övre locket sitter ordentligt så att ICO är vattentät innan du placerar den i vattnet.

INLEDANDE KONFIGURATION

Placera din ICO i vattnet

Vrid sensorernas skyddslock åt vänster för att lossa dem.
Ta av skyddslocken och förvara dem i originalförpackningen.
Det är en god idé inför vinterförvaringen av ICO.

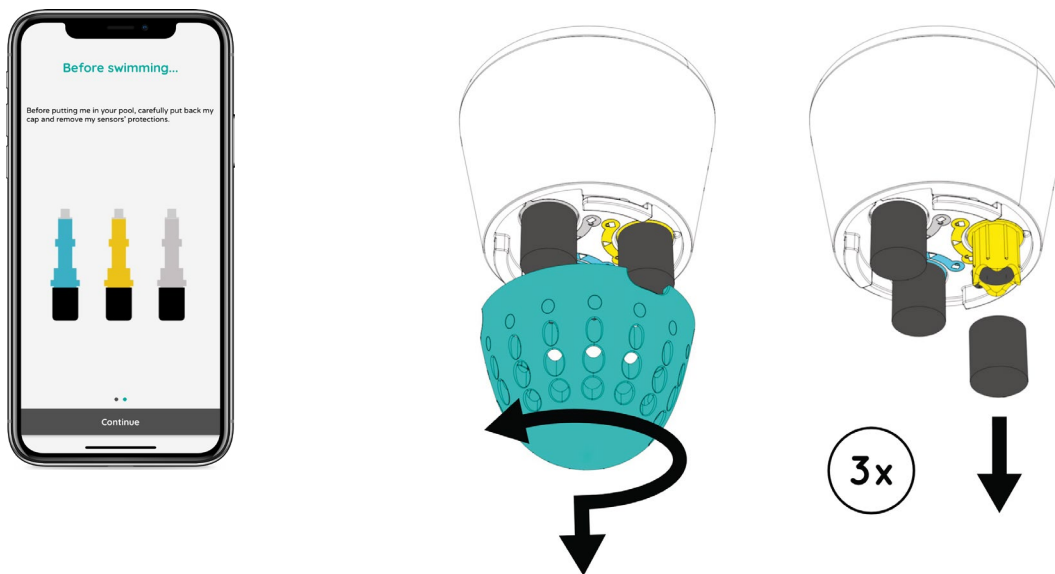

Skruva fast skyddslocket igen innan du placerar ICO i vattnet

Före inledande konfiguration

Följ användningsinstruktionerna.

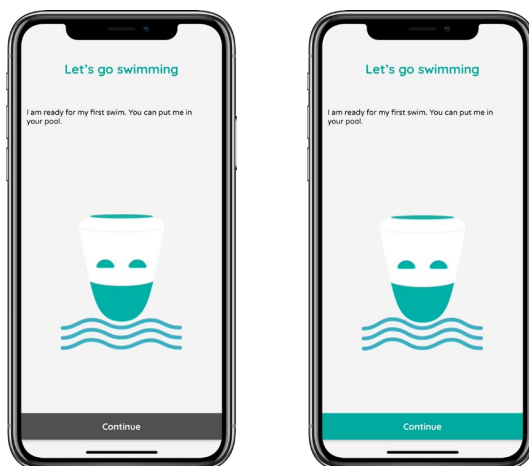

INLEDANDE KONFIGURATION

Ansluta ICO till internet

Följ användningsinstruktionerna.

Konfigurera manuellt
eller med det aktuella
nätverket

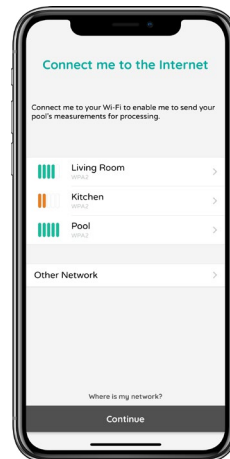
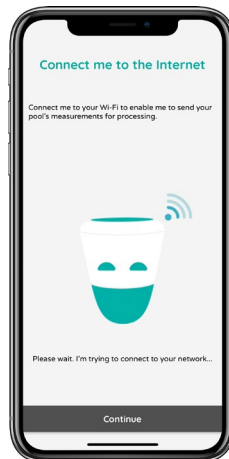
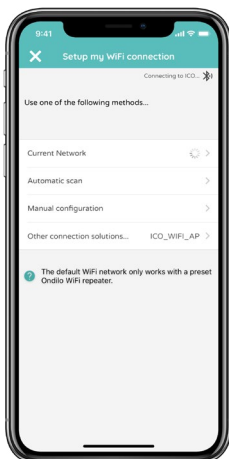

Konfiguration med
Wi-Fi-repeater

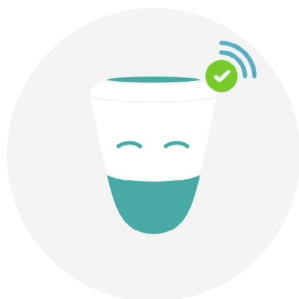
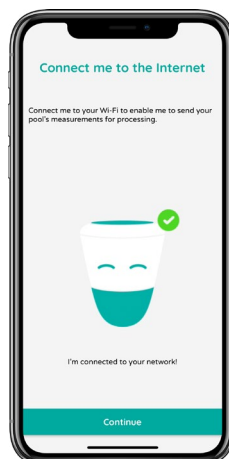

Grattis! Din ICO har varit framgångsrikt ansluten, det är dags att starta dina mätningar och njut av din simtur.

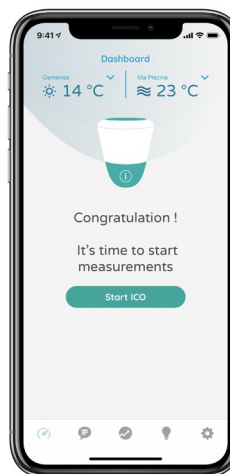

UNDERHÅLL

Stäng AV din ICO.

Stäng av ICO innan du påbörjar underhållet.



Tryck på knappen i minst fem sekunder tills du ser att den gula lysdioden börjar blinka.

Byte av sensorer

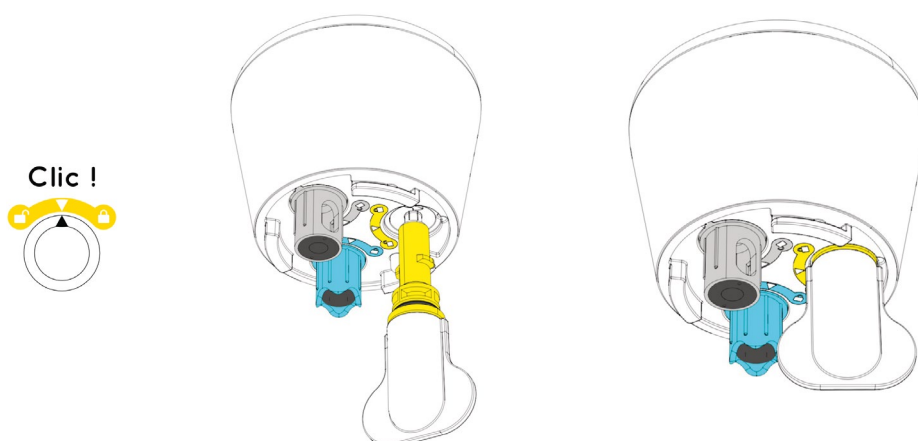

Tekniska specifikationer

ICO-sensorerna är patenterade och övergjutna. Twist&Lock-systemet gör dem enkla att byta ut.

- Den blå sensorn mäter pH.
- Den orangea sensorn mäter ORP (Redox).
- Den grå sensorn mäter vattnets konduktivitet.

Underhåll av sensorer

Du rekommenderas att rengöra de tre sensorerna (orange, grå och blå) en gång i månaden.

Ta upp ICO ur vattnet, ta av skyddslocket och rengör sensorerna med en fuktig, icke-slipande duk. Sätt tillbaka skyddslocket på ICO och släpp ned ICO i poolen igen.

Ladda din ICO

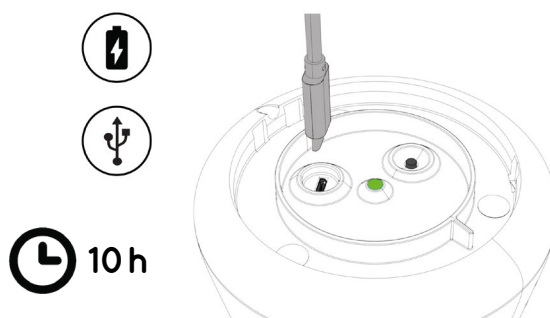

Batteri med lång livslängd
USB-kabel och laddare medföljer
Ladda din ICO i minst tio timmar

Lysdiodsindikatorn

Lysdiodsindikatorn under ICOs lock anger status för ICO.

Tryck i fem sekunder:

- Min ICO blinkar i grönt tre gånger: ICO slås PÅ.
- My ICO flickers yellow once: ICO is switching OFF.

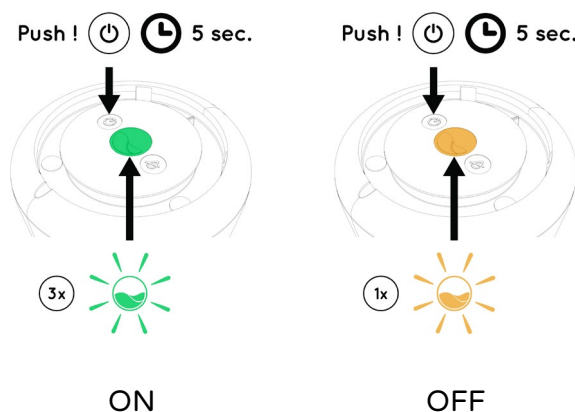

Tryck kort på:

- ICO blinkar i grönt två gånger: ICO är påslagen.
- Min ICO blinkar i gult två gånger: batterinivån är låg.
- ⊗ Min ICO blinkar inte: ICO är avstängd.

Förvara ICO/förbereda ICO inför vintern

Följ dessa steg:

- Följ dessa steg: Ta upp ICO ur poolen.
- Torka ICO noggrant.
- Stäng AV ICO (se sidan 11).
- Fukta de två svamparna för de blå och orangea sensorerna.
- Placera de två svamparna inne i skyddslocken.
- Placera skyddslocken på de tre sensorerna (grå, orange och blå).
- Placera ICO i originalförpackningen.
- Aktivera vinterfunktionen för din ICO-ansökan.

FÖRSIKTIGHETSÅTGÄRDER VID ANVÄNDNING

ICO PLACERING

ICO är en produkt som enbart får placeras och användas i en pool eller i ett spabad. ICO mäter inga data när den inte är placerad i vatten.

Undvik att placera ICO nära en extremt varm eller kall källa. Om ICO inte är i vatten är det av största vikt att skydda sensorerna med deras skyddslock genom att först fukta de små svamparna inuti dem. Om du tar upp ICO ur vattnet under en längre tid rekommenderas du starkt att placera den i dess skyddslåda med de fuktade skyddslocken på en plats där den är skyddad mot damm. Den kommer då att vara i bästa möjliga skick i början av nästa säsong.

Användning av ICO innebär ingen risk för elektriska stötar.

INSTALLATION OC ANVÄNDNING AV ICO

Säkerställ att ICO och den färgade analyskammaren inte är täckta eller blockerade av någon typ av hinder som löv eller annat skräp. Detta kan leda till förändrade mätvärden eller förhindra överföringen av data. ICO utgör ingen risk för badande personer –den är särskilt utformad för att flyta permanent på poolens yta. ICO får inte användas som leksak. Vi rekommenderar att ICO hålls utom räckhåll för barn under sex års ålder.

Av säkerhetsskäl, och i enlighet med garantivillkoren, är det av största vikt att du använder den USB-kabel och de tillbehör som medföljer ICO. Företaget Ondilo kan inte hållas ansvariga för skador som uppstår om ICO ansluts till en annan laddare än den som tillhandahålls av ICO.

Försök aldrig tvinga in en kontakt i anslutningsporten. Om det är svårt att ansluta kontakten beror det antagligen på att den inte är kompatibel, och den ska inte tvingas på plats. Kontrollera att kontakten är kompatibel med porten och försök igen.

Använd endast det öppningsverktyg som tillhandahålls av Ondilo för att öppna det övre locket på ICO. Om du använder något annat verktyg kan det leda till att ICOs öppning skadas och att överdelen inte längre är vattentät. Felaktig förvaring och hantering kan skada ICO. Undvik att tappa ICO i golvet när du tar upp den ur vattnet. Undvik att flytta på ICO när den är i drift. Det är förbjudet att ta av ICOs övre lock när den flyter på vattenytan. Om det sker tränger vatten in i systemet vilket ger permanenta skador på ICO. Denna typ av skador täcks inte av garantivillkoren. Ondilo kan inte hållas ansvariga i ett sådant fall, och inte heller för eventuell förlust av data. Kontakta www.ondilo.com/help om din ICO behöver service (såvida det inte rör sig om rutinunderhåll).

Undvik att rengöra ICO med kemikalier eller antändliga produkter. Använd inga vätskor (utöver vatten) eller slipande svampar för att rengöra ICO. Om en vätska kommer i kontakt med ICO när den laddas ska du omedelbart koppla från den från strömkällan. Om strömkabeln skadas, om vätska har spillts på produkten, om produkten inte fungerar som den ska trots att instruktionerna har följts eller om produkten har tappats och skadats till följd av detta ska du kontakta Ondilos support via www.ondilo.com/help

Om du inte får data som analyseras av ICO, kan det bero på brist på WIFI-täckning nära din pool. I det här fallet kan du få en WIFI repeater för att förstärka signalen i trädgården.

SAMMANFATTNING AV GARANTIN

Denna garanti ("garantin") gäller alla länder där ICO-produkten ("produkten") har sålts på marknaden av ONDILO eller en behörig återförsäljare. ONDILO garanterar att produkten vid den tidpunkt då den ursprungligen köps är fri från materiella, designmässiga och hantverksmässiga defekter inom ramen för följande villkor:

1. Garantin gäller för produktens slutköpare ("kunden"). Garantin begränsar inte på något sätt kundens rättigheter i enlighet med de obligatoriska bestämmelser som ingår i tillämplig nationell lagstiftning. Garantin begränsar heller inte de av kundens rättigheter som beskrivs i dennes avtal med produktens återförsäljare/distributör.

2. Garantin gäller under förutsättning att kunden kan framvisa produkten tillsammans med det ursprungliga inköpsbeviset, det vill säga en faktura, ett kvitto, ett garanticertifikat utfärdat av den auktoriserade återförsäljare tillsammans med ett kvitto, eller bevis på kreditkortsbetalning om köpet gjordes via internet. Inköpsbeviset måste innehålla inköpsdatum, en exakt beskrivning av produkten och, om tillämpligt namnet på den auktoriserade återförsäljaren samt serienumret. I händelse av att nämnda dokument inte kan framvisas eller om den information som krävs inte är fullständig eller är oläslig, förbehåller ONDILO sig rätten att fritt ogiltigförklara garantin. Garantin gäller endast om produkten har använts för personligt bruk. Den täcker inte professionellt bruk eller produkter som hyrs ut för kommersiella syften.

3. Garantiperioden omfattar max. 2 (TVÅ) ÅR från det datum då den första kunden köpte produkten från ONDILO eller en auktoriserad återförsäljare ("garantiperioden").

4. Under "garantiperioden" ska ONDILO reparera eller ersätta den defekta produkten utan kostnad, efter eget gottfinnande och så länge lagret räcker. ONDILO ska returnera den reparerade produkten eller annan produkt i gott skick till kunden. Alla delar eller material som har bytts ut faller i ONDILOs ägo.

5. "Garantiperioden" för en reparerad eller ersatt produkt förlängs eller förnyas inte.

6. Garantin gäller defekter som uppstår när produkten används i enlighet med anvisningarna för installation och användning. Den täcker inte produktunderhåll, reparationer eller byte av delar till följd av normalt slitage eller åldrande. Dessutom upphör garantin att gälla om:

a. Defekten beror på att produkten: används på ett sätt som inte överensstämmer med innehållet i installations- och användningsinstruktionerna; utsätts för oaktsam hantering, extremt höga temperaturer eller extrema miljöförhållanden, eller snabba miljö- eller temperaturombyten; utsätts för korrosion, oxidation eller icke-godkända ändringar och/eller anslutningar; reparerats med icke-godkända reservdelar; används på ett felaktigt sätt eller ansluten till en olämplig strömkälla; har utsätts för en olycka eller naturkrafter; används i en pool med obehandlat vatten; utsätts för kemikalier eller någon annan behandling utanför ONDILOs rimliga kontroll

SAMMANFATTNING AV GARANTIN

- b. Kunden inte informerar ONDILO eller den auktoriserade produktåterförsäljaren om defekten inom trettio (30) dagar efter att den har uppstått under «garantiperioden»
 - c. Produkten inte returneras till ONDILO eller den godkända produktåterförsäljaren inom sextio (60) dagar efter att defekten har uppstått under «garantiperioden»; produktserienumret eller ID-numret har tagits bort, raderats, skadats, ändrats eller blivit oläsligt
 - d. Produktserienumret eller ID-numret har tagits bort, raderats, skadats, ändrats eller blivit oläsligt
 - e. Defekten är ett resultat av att produkten har använts tillsammans med ett tillbehör som inte tillverkats eller tillhandahållits av ONDILO
7. Kunden åtar sig att returnera produkten i originalförpackningen. ONDILO ansvarar inte för eventuella skador på produkten som uppstår under transport på grund av olämplig paketering.
8. ONDILO förbehåller sig rätten att utkräva en fast avgift från kunden för att täcka kostnaderna för transport och hantering.
9. Denna garanti utgör kundens enda och exklusiva möjlighet till gottgörelse i förhållande till ONDILO och ONDILOs enda och exklusiva förpliktelse i förhållande till kunden vad gäller defekta produkter. Denna garanti ersätter alla andra garantier oavsett form – muntlig, skriftlig, juridisk (förutom obligatoriska sådana), avtalsmässig, ej avtalsmässig eller annan typ av garantin. ONDILO ansvarar inte för indirekta skador, följskador, indirekta kostnader eller följdskostnader. Eventuella ändringar i garantin måste godkännas skriftligen på förhand av ONDILO. Garantin omfattas av fransk lagstiftning såvida inget annat anges i grundnormerna i lagstiftningen i kundens hemland eller det land där kundens huvudkontor finns.

TEKNISKA SPECIFIKATIONER

En bra internetanslutning krävs (via Wi-Fi) för att alla ICO-funktioner ska fungera på bästa sätt.

Mått:

H = 15 cm
L = 11,6 cm

Vikt:

700 g

Anslutning :

Modell Wi-Fi :
802.11 b/g/n
Bluetooth 4.X
USB 2.0

Ström- och omgivningsförhållanden

Batteriets ingångsspänning: 3,7 VDC
Laddarens ingångsspänning: 100–240 VAC
Laddarens ingångsfrekvens: 50–60 Hz
Laddarens utgångsfrekvens: 5 VDC
Drifttemperatur: 5–45 °C
Förvaringstemperatur: 5–45 °C

INNEHÅLL



ICO



3 twist&lock
sensorer



1 temperatursensor,
inbyggd



1 verktyg
för sensorbyte



1 verktyg för
åtkomst till USB-porten



5 V-laddare
med USB-kabel



1 Snabbstartsguide

Nödvändig konfiguration

iPhone, iPad eller iPod touch med iOS (från version 9.0)
Smartphone eller surfplatta med Android (från version 4.3)

Regelefterlevnad



CE-överensstämmelse för Europa
ICO uppfyller kraven i EU-direktiven
2006/95/EG och 2004/108/EG



Information kopplad till RoHS-direktivet. Denna symbol innebär att produkten uppfyller kraven i RoHS-direktivet. (begränsning av användningen av sex farliga ämnen).



Information om bortskaffande inom EU. Denna symbol innebär att du, i enlighet med lokala lagar och bestämmelser, måste kassera produkten och/eller batteriet på annan plats än i hushållsavfallet. När produkten har nått slutet av sin livslängd ska du ta med den till en återvinningsstation som anges av lokala myndigheter. Separat hantering och återvinning av din produkt och/eller batteriet i samband med kassering bidrar till att bevara naturresurser och säkerställa att produkten/batteriet återvinns på ett sätt som inte skadar människors hälsa och miljön.



Information om miljöföretaget Eco Emballages
Denna symbol innebär att företaget som trycker förpackningen har betalat royalté till eco-packaging.

Onlineresurser

Den senaste informationen om ICO finns på www.ondilo.com.
För att läsa mer om ICO-support eller om du behöver kontakta oss för att få hjälp ska du besöka www.ondilo.com/help

Ondilo och ICO är registrerade varumärken som tillhör Ondilo.
Andra produkt- och företagsnamn som omnämns här kan vara varumärken som tillhör sina respektive företag.

FELSÖKNING

	Trouble	Possible reasons	Solutions
1	QR-koden fungerar inte	QR-koden överensstämmer inte med din ICO	Kontrollera att du läser av QR-koden på insidan av originalförpackningen för din ICO
		QR-koden på förpackningen går inte att läsa	Kontakta vår supporttjänst och uppge ditt ICO-serienummer
		Jag har inte tillgång till internet på min telefon	Kontrollera telefonens anslutning
2	Min ICO slås inte PÅ	Batteriets laddningsnivå är låg	Ladda din ICO i minst tio timmar
		Jag tryckte inte tillräckligt länge på knappen	Ta av locket och kontrollera att ICO är PÅ
3	Min ICO ansluter inte till Wi-Fi	Din ICO befinner sig utanför Wi-Fi-nätverkets räckvidd	Se hjälpbladet för Wi-Fi-förlängningen i din trädgård: www.ondilo.com/assistance
		Ditt Wi-Fi-nätverk är konfigurerat för 5 Ghz	ICO är endast kompatibel med ett Wi-Fi-nätverk på 2,4 Ghz. Kontrollera konfigurationen för din internetdosa.
		Din internetdosa eller wi-fi-hotspot är avstängd	Kontrollera internetdosans status
4	Min ICO ansluter inte	Inloggningsuppgifterna är felaktiga	Kontrollera din Wi-Fi-anslutningsinformation (Wi-Fi-nätverksnamn, säkerhetsnyckel)
		Din ICO kan inte ansluta till internet	Kontrollera att din internetanslutning fungerar som den ska
5	Jag kan inte installera ICO-appen	Din iOS- eller Android-version är inte kompatibel med din app	Systemkrav för ICO-appen: iPhone, iPad eller iPod touch med iOS (från version 9.0), smartphone eller surfplatta med Android (från version 4.3)

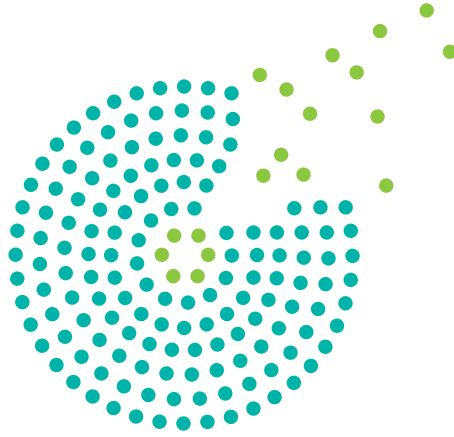

Ondilo

ondilo.com

ZA La Pile
162, Avenue Robert Schuman
13 760 Saint-Cannat
contact@ondilo.com
+33 9 72 56 46 04